

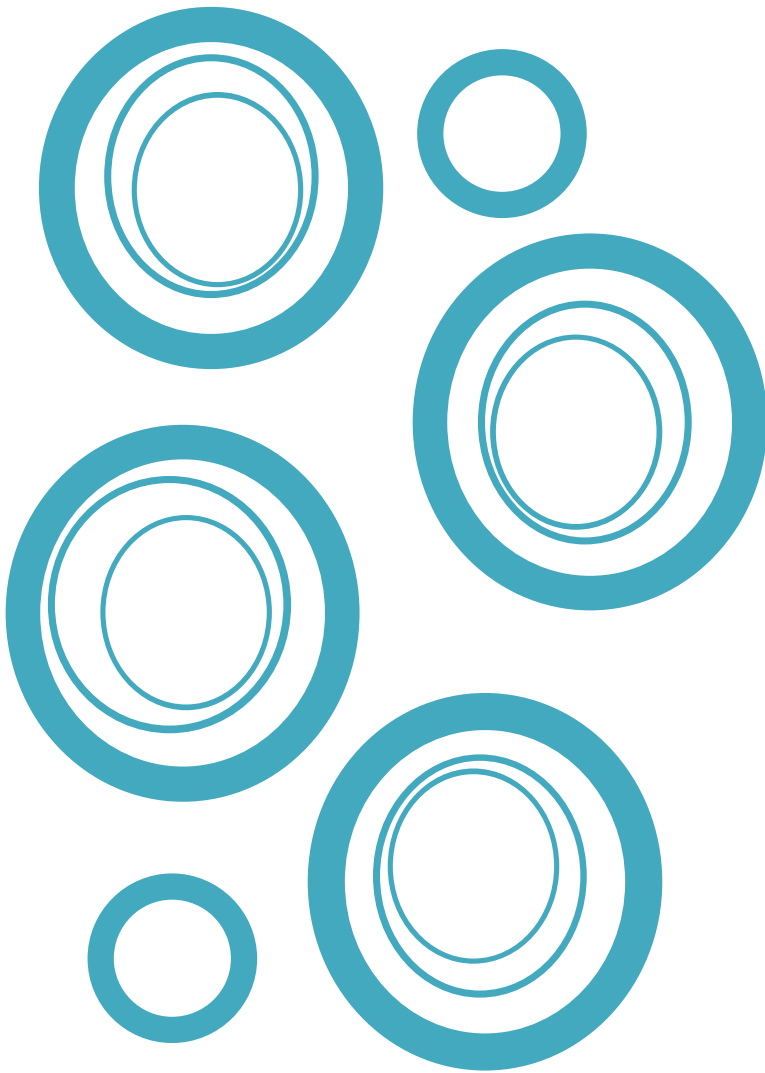

# **ASVADENT**

[www.asvadent.es](http://www.asvadent.es) / [www.asvadent.com](http://www.asvadent.com)



**CATÁLOGO ASVADENT  
2026**

# ÍNDICE

## **A**

|                                  |    |
|----------------------------------|----|
| Angelus.....                     | 84 |
| Angie by Angelus .....           | 87 |
| Asiento Odontopediátrico.....    | 65 |
| Aspiración.....                  | 71 |
| Aspiración Independiente.....    | 71 |
| Asvavent Marketing Display ..... | 56 |

## **B**

|                      |    |
|----------------------|----|
| Blanqueamiento ..... | 68 |
|----------------------|----|

## **C**

|                       |    |
|-----------------------|----|
| Cabinas Plomadas..... | 51 |
| Cámara Intraoral..... | 69 |
| Carros.....           | 83 |
| Compresores .....     | 72 |

## **D**

|                    |    |
|--------------------|----|
| Dabi Atlante ..... | 23 |
| Desfibrilador..... | 53 |

## **E**

|                                   |    |
|-----------------------------------|----|
| Equipo Portátil.....              | 58 |
| Equipos Dentales Dentaeuropa..... | 31 |
| Esterilización .....              | 70 |

## **G**

|                       |    |
|-----------------------|----|
| Gnatus.....           | 26 |
| Guantes Plomados..... | 46 |
| Guía de Colores ..... | 55 |

## **I**

|                     |    |
|---------------------|----|
| Implantología ..... | 65 |
|---------------------|----|

## **L**

|                                       |    |
|---------------------------------------|----|
| Lámparas de Cirugía Dentaeuropa ..... | 61 |
| Lámparas de Cirugía Dr. Mach .....    | 60 |
| Lámparas de Cirugía Faro.....         | 62 |
| Lámparas de Polimerizar.....          | 69 |
| Láser Lasatronix.....                 | 67 |

## **M**

|   |    |
|---|----|
| Mesa Quirúrgica .....                               | 59 |
| Microscopio Dentaeuropa .....                       | 66 |
| Mobiliario Clínico.....                             | 81 |
| Motor de Endodoncia con Localizador de Ápices ..... | 64 |
| Muebles Dispensador .....                           | 83 |

## **N**

|  |    |
|--|----|
| Nueva normativa sobre la Separación de Amalgama..... | 73 |
|--|----|

## **P**

|                   |    |
|-------------------|----|
| Piezosurgery..... | 63 |
| Podología .....   | 32 |

**R**

|                                  |    |
|----------------------------------|----|
| Radiología Dentaeuropa .....     | 40 |
| Radiología Trident .....         | 42 |
| Radiología Vatech .....          | 48 |
| Rayos X Portátil Homologado..... | 51 |
| Rotatorios Dentaeuropa .....     | 76 |
| Rotatorios Faro.....             | 77 |
| Rotatorios MK-Dent.....          | 78 |

**S**

|  |    |
|--|----|
| Scanner Intraoral Medit I500 .....         | 52 |
| Separador de amalgama SAD.....             | 75 |
| Servicio Técnico y Marcas Exclusivas ..... | 89 |
| Swident .....                              | 4  |

**T**

|                                    |    |
|------------------------------------|----|
| Taburetes .....                    | 54 |
| Teclados Táctil Inalámbricos ..... | 58 |
| Turbomax .....                     | 74 |

**U**

|                                |    |
|--------------------------------|----|
| Ultrasonidos Dabi Atlante..... | 69 |
|--------------------------------|----|

**V**

|   |    |
|---|----|
| Válvula separadora de amalgamas VGA ..... | 75 |
|---|----|

## CLÍNICA COMPLETA SWIDENT PARTNER



**PRECIO: 16.990 €**

### COMPOSICIÓN DE CLÍNICA COMPLETA

Compresor



Motor de Aspiración



Autoclave



Selladora

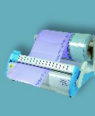

Cuba Ultrasonidos



Taburete



Lámpara de Polimerizar



**OPCIÓN con adaptación a la nueva normativa, por sólo 1.290 € más**  
 Recogedor de Amalgama y Válvula escupidera

## CLÍNICA COMPLETA GNATUS S300



**Precio: 9.990 €**

## CLÍNICA COMPLETA GNATUS G8



**Precio: 11.990 €**

### COMPOSICIÓN DE CLÍNICA COMPLETA

Compresor



Motor de Aspiración



Autoclave



Selladora

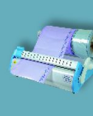

Cuba Ultrasonidos



Taburete



Lámpara de Polimerizar



**OPCIÓN con adaptación a la nueva normativa, por sólo 1.290 € más**  
 Recogedor de Amalgama y Válvula escupidera

## CLÍNICA COMPLETA DENTAEUROPA S200

### Panel del Dentista:

- 2 módulos de Turbina Luz
- Módulo de Micromotor Eléctrico
- Módulo de Ultrasonidos
- Módulo de Jeringa 3 Funciones

### Panel del Asistente:

- Jeringa 3 Funciones
- 2 mangueras de Aspiración
- Lámpara de Polimerizar

Lámpara sin sombras de 56.000 Lx y regulación Touchless con sensor.

Dispensador de Toallitas de Papel  
Taburete

**PRECIO EQUIPO: 7.490 €**

**CLÍNICA COMPLETA: 12.990 €**



### COMPOSICIÓN DE CLÍNICA COMPLETA



**OPCIÓN con adaptación a la nueva normativa, por sólo 1.290 € más**

Recogedor de Amalgama y Válvula escupidera

## CLÍNICA COMPLETA DENTAEUROPA 3



- Módulo de Turbina
- Módulo de Micromotor Neumático
- Módulo de Ultrasonidos
- 2 Módulos de Jeringa

### Panel del Asistente:

- Jeringa 3 Funciones
- 2 mangueras de Aspiración
- Lámpara de Polimerizar

Lámpara a equipo regulable en intensidad de 7.500 a 90.000 lux

Taburete

**PRECIO EQUIPO: 5.750 €**

**CLÍNICA COMPLETA: 10.690 €**

### COMPOSICIÓN DE CLÍNICA COMPLETA



**OPCIÓN con adaptación a la nueva normativa, por sólo 1.290 € más**

Recogedor de Amalgama y Válvula escupidera

# SWIDENT



XF CART



XF MODULAR / ORTHO



XF

**XF**

Consultar **PRECIOS**



XF CONTINENTAL

- Módulo de Turbina de Luz
- Módulo de Micromotor Eléctrico Luz
- Módulo de Jeringa
- Módulo de Ultrasonidos

Micromotor Eléctrico Luz MC3  
Lámpara FARO LED  
Sillón SWIDENT  
Brazo mandos auxiliar  
Pedal Multifunción

PRECIO: **11.490 €**

**PARTNER**



**FRIEND UP**

- Módulo de Turbina de Luz
- Módulo de Micromotor Eléctrico Luz
- Módulo de Jeringa
- Módulo de Ultrasonidos

Micromotor Eléctrico Luz  
Lámpara FARO  
Sillón SWIDENT

PRECIO: **10.990 €**

**FRIEND**

- Brazo Auxiliar compuesto de:
- Módulo de Turbina
  - Módulo de Jeringa
  - 2 mangueras de Aspiración

Bandeja

PRECIO: **6.990 €**



## CLÍNICA COMPLETA FRIEND UP



**PRECIO 14.990 €**

### COMPOSICIÓN DE CLÍNICA COMPLETA



**OPCIÓN con adaptación a la nueva normativa, por sólo 1.290 € más**  
 Recogedor de Amalgama y Válvula escupidera

## CLÍNICA COMPLETA PARTNER



**PRECIO: 16.990 €**

### COMPOSICIÓN DE CLÍNICA COMPLETA



**OPCIÓN con adaptación a la nueva normativa, por sólo 1.290 € más**  
 Recogedor de Amalgama y Válvula escupidera

## PLAN RENOVE SWIDENT

# XF:

ergonomía a medida

XF  
CARTXF  
MODULAR/  
ORTHO



XF  
CONTINENTAL



XF

Swident conoce la importancia de la ergonomía. Ahora, con XF, la ha llevado al máximo nivel: este nuevo concepto de trabajo permite al profesional hallar siempre la posición ideal alrededor del paciente, gracias a un sistema que se adapta a las diferentes disciplinas y hábitos operativos. La libertad ofrecida por XF favorece la máxima flexibilidad y fluidez en el trabajo, con el fin de alcanzar siempre el mejor resultado del tratamiento.

**DESDE**

**€ 5.990**

Transporte, montaje e IVA excluidos  
Promoción válida hasta el 31/12/2023

PROMO  
SPECIALIST



#### MÓDULO DE ULTRASONIDOS SW LED P-E

Módulo de ultrasonidos piezoeléctrico de fibra óptica led, con funciones de escarificación, periodoncia y endodoncia, compatible con insertos EMS o Satelec.



Las vibraciones generadas son absolutamente lineales y longitudinales, con búsqueda automática de la frecuencia en función del inserto utilizado.

VALOR  
COMERCIAL

€ 1.300

DE REGALO  
CON LA OFERTA

#### MICROMOTOR DE INDUCCIÓN MCX LED BIEN AIR

Micromotor de inducción MCX para intervenciones conservativas clásicas, preparaciones y profilaxis. Iluminación led.

- Velocidad de rotación comprendida entre 1.000 y 40.000 rpm
- Par: 2,5 N/cm
- 40 % más corto
- 33 % más liviano
- Con mando electrónico Smart Logic para garantizar una potencia constante y precisa, sin oscilaciones.



Swiss Made  
3 AÑOS DE GARANTÍA



VALOR  
COMERCIAL

€ 2.600

DE REGALO  
CON LA OFERTA



#### SAFESPRAY

Un recipiente presurizado que permite el uso de agua destilada (eventualmente con higienizantes), destinada a los sprays de todos los instrumentos de la consola del odontólogo y de la jeringa del asistente.

VALOR  
COMERCIAL

€ 356

DE REGALO  
CON LA OFERTA

**WARRANTY  
EXTENSION**

**4<sup>2+2</sup>**  
AÑOS DE  
GARANTÍA

**+ € 800**

Las fotografías son indicativas. A los efectos de la promoción, se tomará como válida la descripción.

**DESCUENTO  
50%**

**APROVECHE ESTA  
OPORTUNIDAD**

# XF

### Consola ortho ambidiestra modular con configuración para hasta 6 instrumentos, con:

- Un BRAZO AMBIDIESTRO fijación posterior del sillón con:
  - Un KIT Aspiración DUUR previsto para 2 cánulas de aspiración con electroválvulas selectivas.

### Instrumentos

- Módulo con jeringa de 3 funciones
- Módulo para turbina con luz
- Módulo con micromotor eléctrico MCX Led Bien Air de inducción.
- Módulo de ultrasonidos SWE led P-E
- Unidad con Regulación independiente de la potencia y sprays de cada instrumento
- Dispositivo Anti Retraction Valve (válvula antirretracción) para los instrumentos.
- Sistema de seguridad para la selección automática de los instrumentos
- Botón señalización LED para activar la distribución de spray en botella y agua corriente
- Indicador de LED de la inversión de micromotor
- Indicador de LED de la inserción de spray
- Indicador de LED de la variación de la potencia de los instrumentos de 5 niveles
- Manija de desplazamiento desmontable y autoclavables.
- Bandeja portatray
- Safespray

### Sillón AG04XF

- Sillón electromecánico con apoyabrazos izquierdo blanco.
- 4 movimientos guiados y cuatro posiciones programables.
- Movimiento del respaldo con Trendelenburg sincronizado.
- Apoyacabezas con doble articulación.
- Dispositivos de seguridad antiplastamiento en la base y en el respaldo.

### Pedal inalámbrico multifunción

- Activación y regulación de la velocidad o potencia de los instrumentos.
- Activación de sprays y chip air.
- Activación de los movimientos del sillón y de sus programas.
- Activación de los programas automáticos de enjuague y regreso a la última posición

### Brazo doble con bandeja doble fijación soporte cialítico OPCIONAL



**C R E D I T**

**Promoción válida hasta el 31/12/2023**

\*Plazo calculado para 60 cuotas mensuales.

Transporte, montaje e IVA excluidos.

Folleto informativo,

tasas y condiciones en la entidad financiadora.

**POR SOLO  
AL MES € 208,<sup>07</sup>\***

**PRECIO  
DE LISTA € 19.600**

**-50% DESCUENTO**

**PRECIO  
FINAL € 9.800**



#### LAMPADA A LED SW POLARIS

La tecnologia a LED e il perfetto bilanciamento del sistema di rotazione, permettono un ottimo posizionamento del fascio luminoso. L'accurata definizione dello spot luminoso elimina l'abbagliamento, tutelando gli occhi dei vostri pazienti.

- Intensità luminosa da 8.000 a 50.000 lux
- Temperatura colore regolabile
- Dimensioni spot luminoso 90x200 mm
- Rotazione su 3 assi
- Regolazione dell'intensità luminosa con 8 parabole riflettenti per un ottimo effetto scialitico
- Maniglie smontabili e autoclavabili



VALORE  
COMMERCIALE

**€ 2.000**

**IN OMAGGIO  
CON L'OFFERTA**

#### MÓDULO DE ULTRASONIDOS SW LED P-E

Módulo de ultrasonidos piezoeléctrico de fibra óptica led, con funciones de escarificación, periodoncia y endodoncia, compatible con insertos EMS o Satelec.

Las vibraciones generadas son absolutamente lineales y longitudinales, con búsqueda automática de la frecuencia en función del inserto utilizado.



VALOR  
COMERCIAL

**€ 1.300**

**DE REGALO  
CON LA OFERTA**

#### MICROMOTOR DE INDUCCIÓN NSK NLS PLUS

Para endodoncias, cirugías, intervenciones conservativas y profilaxis: velocidad de rotación comprendida entre 100 y 40.000 rpm  
Par: 4,0 N/cm

- 40 % más corto
- 33 % más liviano
- Con luz led regulable
- Con mando electrónico Smart Logic para garantizar una potencia constante y precisa, sin oscilaciones.



VALEUR  
COMMERCIALE

**€ 2.890**

**OFFERT AVEC  
LA PROMO**

**WARRANTY  
EXTENSION**

**4+2+2**  
AÑOS DE  
GARANTÍA

**+ € 800**

Las fotografías son indicativas. A los efectos de la promoción, se tomará como válida la descripción.

**DESCUENTO  
50%**

**APROVECHE ESTA  
OPORTUNIDAD**

# XF

## Carro digital Smart Evo con configuración hasta para 5 instrumentos

- Teclado PAD con visualización gráfica numérica
- Regulación independiente de la potencia y sprays de cada instrumento.
- Sistema de seguridad para la selección automática de los instrumentos.
- Dispositivo Anti Retraction Valve (válvula antirretracción) para los instrumentos.
- Pantalla para el control de todos los parámetros de los instrumentos en función de los requerimientos.
- Movimiento del sillón y activación de sus programas,
  - Encendido y apagado de la lámpara cialítica,
  - Llenado del vaso y lavado de la escupidera temporizados.
  - Control de todas las funciones de los instrumentos.
- Manija de desplazamiento.
- Bandeja portatray
- PEDAL MULTIFUNCIÓN REÓSTATO CON ACTIVACIÓN DE SPRAY, VELOCIDAD DE LOS INSTRUMENTOS Y MOVIMIENTOS DEL SILLÓN

## Instrumentos

- Módulo con jeringa de aire - agua - spray.
- Módulo para turbina de fibra óptica.
- Módulo con micromotor eléctrico NSK NLS PLUS de inducción.
- Módulo de ultrasonidos SW led P-E

## Sillón AG04XF

- Sillón electromecánico con apoyabrazos izquierdo blanco.
- 4 movimientos guiados (subida - bajada del asiento, subida - bajada del respaldo).
- 4 posiciones programables.
- Movimiento del respaldo con Trendelenburg sincronizado.
- Apoyacabezas con doble articulación.
- Dispositivos de seguridad antiplastamiento en la base y en el respaldo.
- Kit de estabilidad
- UN BRAZO AMBIDIESTRO fijación posterior del sillón con:
  - Un KIT Aspiración DUUR previsto para 2 cánulas de aspiración con electroválvulas selectivas y válvula de selección Durr integrada I

## Lámpara cialítica de led SW Maia

- Intensidad luminosa 35000 lx, temperatura de color 5000 K.
- Manijas de desplazamiento desmontables y autoclavables.
- Rotación en 2 ejes.

## Brazo doble con bandeja doble fijación soporte cialítico OPCIONAL



### SAFESPRAY

Un recipiente presurizado que permite el uso de agua destilada (eventualmente con higienizantes), destinada a los sprays de todos los instrumentos de la consola del odontólogo y de la jeringa del asistente.

VALEUR  
COMMERCIALE  
**€ 356**  
OFFERT AVEC  
LA PROMO

**C R E D I T**

Promoción válida hasta el 31/12/2023

\*Plazo calculado para 60 cuotas mensuales.  
Transporte, montaje e IVA excluidos.

Folleto informativo,  
tasas y condiciones en la entidad financiadora.

**POR SOLO  
AL MES € 280,<sup>53\*</sup>**

**PRECIO  
DE LISTA € 27.800**

**-50% DESCUENTO**

**PRECIO  
FINAL € 13.900**



### LÁMPARA LED SWIDENT POLARIS

- Brazo nuevo FLOW MOTION
- Cabeza, articulaciones y brazos de aluminio
- Rotación en tres ejes
- Dimensiones spot luminoso: 200x80 mm (a 700 mm de distancia)
- Intensidad luminosa regulable hasta 50.000 lux
- Manijas desmontables y esterilizables
- Alimentación de 12 a 14 Vca
- Made in Italy
- Manijas con sistema PLUG&PLAY para el espejo, el filtro y lámpara de blanqueo "CORE WHITE" (opcionales)
- 24 meses de garantía



VALOR  
COMERCIAL  
**€ 1.800**  
DE REGALO  
CON LA OFERTA

### MÓDULO DE ULTRASONIDOS SW LED P-E

Módulo de ultrasonidos piezoeléctrico de fibra óptica led, con funciones de escarificación, periodoncia y endodoncia, compatible con insertos EMS o Satelec.



Las vibraciones generadas son absolutamente lineales y longitudinales, con búsqueda automática de la frecuencia en función del inserto utilizado.

VALOR  
COMERCIAL  
**€ 1.300**  
DE REGALO  
CON LA OFERTA

### MICROMOTOR DE INDUCCIÓN MCX LED BIEN AIR

Micromotor de inducción MCX para intervenciones conservativas clásicas, preparaciones y profilaxis. Iluminación led.

- Velocidad de rotación comprendida entre 1.000 y 40.000 rpm
- Par: 2,5 N/cm
- 40 % más corto
- 33 % más liviano
- Con mando electrónico Smart Logic para garantizar una potencia constante y precisa, sin oscilaciones.



VALOR  
COMERCIAL  
**€ 2.600**  
DE REGALO  
CON LA OFERTA

 Swiss Made  
3 AÑOS DE GARANTÍA



WARRANTY  
EXTENSION

**4** 2+2  
AÑOS DE  
GARANTÍA

+ € 800

Las fotografías son indicativas. A los efectos de la promoción, se tomará como válida la descripción.

**DESCUENTO**  
**50%**  
APROVECHE ESTA  
OPORTUNIDAD

## PARTNER

### Consola del odontólogo

- Regulación independiente de la potencia y de los sprays de cada instrumento.
- Sistema de seguridad para la selección automática de los instrumentos.
- Dispositivo Anti Retraction Valve (válvula antirretracción) para los instrumentos.
- Teclado de membrana para el control de:
  - Movimientos del sillón y activación de sus programas,
  - Encendido y apagado de la lámpara cialítica,
  - Llenado del vaso y lavado de la escudiera temporizados,
  - Activación de los programas automáticos de enjuague y de última posición,
  - Control de todas las funciones de los instrumentos.
- Bandeja para instrumentos con protección de silicona y manijas de desplazamiento desmontables y autoclavables.
- Bandeja portatray con brazo articulado.

### Instrumentos

- Módulo con jeringa de aire - agua - spray.
- Módulo para turbina de fibra óptica.
- Módulo con micromotor eléctrico MCX Led Bien Air de inducción.
- Módulo de ultrasonidos SW led P-E

### Consola del asistente

- Doble brazo articulado.
- Dos cánulas de aspiración quirúrgica.
- Alojamiento para instrumento adicional.
- Teclado de membrana para el control de:
  - Movimientos del sillón y activación de sus programas,
  - Encendido y apagado de la lámpara cialítica,
  - Llenado del vaso y lavado de la escudiera temporizados,
  - Activación de los programas automáticos de enjuague y de última posición.
- Manija de desplazamiento desmontable y autoclavable.

### Grupo hídrico

- Escudiera de cerámica con movimiento de 160°, extraíble y autoclavable.
- Grifos para el llenado del vaso y lavado de la escudiera desmontables y autoclavables.
- Aspiración prevista para anillo húmedo o líquido.

### Sillón AG04SWP

- Sillón electromecánico con apoyabrazos izquierdo blanco.
- 4 movimientos guiados (subida/bajada del asiento, subida/bajada del respaldo).
- 4 posiciones programables.
- Trendelenburg sincronizado con el respaldo.
- Apoyacabezas con doble articulación.
- Dispositivos de seguridad antiplastamiento en la base y en el espaldar.
- Kit de estabilidad.

### Pedale

- Activación y regulación de la velocidad o potencia de los instrumentos.

### Lámpara de led Swident Polaris

- Intensidad luminosa 50000 lx, temperatura de color 5000 K.
- Manijas de desplazamiento desmontables y autoclavables.

**swident**  
C R E D I T

Promoción válida hasta el 31/12/2023

\*Plazo calculado para 60 cuotas mensuales.  
Transporte, montaje e IVA excluidos.

Folletos informativos,  
tasas y condiciones en la entidad financiadora.

POR SOLO  
AL MES € 255,<sup>85\*</sup>

PRECIO  
DE LISTA € 22.800

**-50% DESCUENTO**

PRECIO  
FINAL € 11.400

**PROMO  
PRESTIGE**



**LÁMPARA DE FOTOPOLIMERIZACIÓN EU-H**

Lámpara de fotopolimerización EU-H con dos programas (ortodóntico y estándar), con potencias regulables de 1000 a 1800 mW/cm<sup>2</sup> y longitud de onda de 420 nm a 480 nm.



VALOR COMERCIAL  
**€ 700**  
DE REGALO CON LA OFERTA

**LÁMPARA LED SWIDENT POLARIS**

- Brazo nuevo FLOW MOTION
- Cabeza, articulaciones y brazos de aluminio
- Rotación en tres ejes
- Dimensiones spot luminoso: 200x80 mm (a 700 mm de distancia)
- Intensidad luminosa regulable hasta 50.000 lux
- Manijas desmontables y esterilizables
- Alimentación de 12 a 14 Vca
- Made in Italy
- Manijas con sistema PLUG&PLAY para el espejo, el filtro y lámpara de blanqueo "CORE WHITE" (opcionales)
- 24 meses de garantía



VALOR COMERCIAL  
**€ 1.800**

**MÓDULO DE ULTRASONIDOS SW LED P-E**

Módulo de ultrasonidos piezoeléctrico de fibra óptica led, con funciones de escarificación, periodoncia y endodoncia, compatible con insertos EMS o Satelec.



Las vibraciones generadas son absolutamente lineales y longitudinales, con búsqueda automática de la frecuencia en función del inserto utilizado.

VALOR COMERCIAL  
**€ 1.300**  
DE REGALO CON LA OFERTA

**MICROMOTOR DE INDUCCIÓN MX2 BIEN AIR**

Para endodancias, cirugías, intervenciones conservativas y profilaxis: velocidad de rotación comprendida entre 100 y 40.000 rpm  
Par: 3,5 N/cm

- 40 % más corto
- 33 % más liviano
- Con luz led regulable
- Con mando electrónico Smart Logic para garantizar una potencia constante y precisa, sin oscilaciones.

Swiss Made  
3 AÑOS DE GARANTÍA

VALOR COMERCIAL  
**€ 2.890**  
DE REGALO CON LA OFERTA





WARRANTY  
EXTENSION

**4** 2+2  
AÑOS DE  
GARANTÍA

+ € 800

Las fotografías son indicativas. Asimismo, la promoción, se tomará como válida la descripción.

## PARTNER EVO

### Consola del odontólogo

- Regulación independiente de la potencia y de los sprays de cada instrumento.
- Sistema de seguridad para la selección automática de los instrumentos.
- Dispositivo Anti Retraction Valve (válvula antirretracción) para los instrumentos.
- **Display para el control de todos los parámetros de los instrumentos, en función de sus necesidades.**
- **Pantalla táctil capacitiva para el control de:**
  - Movimientos del sillón y activación de sus programas,
  - Encendido y apagado de la lámpara cialítica,
  - Llenado del vaso y lavado de la escupidera temporizados,
  - Activación de los programas automáticos de enjuague y de última posición,
  - Control de todas las funciones de los instrumentos.
- Bandeja para instrumentos con protección de silicona y manijas de desplazamiento desmontables y autoclavables.
- Bandeja portatray con brazo articulado.

### Instrumentos

- Módulo con jeringa de aire - agua - spray.
- Módulo para turbina de fibra óptica.
- Módulo con micromotor eléctrico
- MX2 Led Bien Air de inducción.
- Módulo de ultrasonidos SW led P-E
- Lámpara de fotopolimerización EU-H

### Consola del asistente

- Doble brazo articulado.
- Dos cánulas de aspiración quirúrgica.
- Alojamiento para instrumento adicional.
- Teclado de membrana para el control de:
  - Movimientos del sillón y activación de sus programas,
  - Encendido y apagado de la lámpara cialítica,
  - Llenado del vaso y lavado de la escupidera temporizados,
  - Activación de los programas automáticos de enjuague y de última posición.
- Manija de desplazamiento desmontable y autoclavable.

### Grupo hídrico

- Escupidera de cerámica con movimiento de 160°, extraíble y autoclavable.
- Grifos para el llenado del vaso y lavado de la escupidera desmontables y autoclavables.
- Aspiración prevista para anillo húmedo o líquido.

### Sillón AG04SWP

- Sillón electromecánico con apoyabrazos izquierdo blanco.
- 4 movimientos guiados (subida/bajada del asiento, subida/bajada del respaldo)
- 4 posiciones programables.
- Trendelenburg sincronizado con el respaldo.
- Apoyacabezas con doble articulación.
- Dispositivos de seguridad antiplastamiento en la base y en el espaldar.
- Kit de estabilidad.

### Pedale inalámbrico multifunción

- Activación y regulación de la velocidad o potencia de los instrumentos.
- Activación de sprays y chip air.
- Activación de los movimientos del sillón y de sus programas.
- Activación de los programas automáticos de enjuague y de última posición.
- Posibilidad de personalizar los mandos en función de sus necesidades.

### Lámpara de led Swident Polaris

- Intensidad luminosa 50000 lx, temperatura de color 5000 K.
- Manijas de desplazamiento desmontables y autoclavables.

DESCUBRE EL NUEVO  
MOTOR DE INDUCCIÓN

MX2

PLUS



Bien Air



swident

C R E D I T

Promoción válida hasta el 31/12/2023

\*Plazo calculado para 60 cuotas mensuales.

Transporte, montaje e IVA excluidos.

Folleto informativo,  
tasas y condiciones en la entidad financiadora.

POR SOLO  
AL MES

€ 299,<sup>27\*</sup>

PRECIO  
DE LISTA

€ 29.800

**-50% DESCUENTO**

PRECIO  
FINAL

€ 14.900

PROMO  
MASTER



#### LÁMPARA LED SW MAIA

Con tecnología led, el perfecto equilibrio del sistema de rotación permite la colocación ideal del haz luminoso.

- La precisa definición del spot luminoso impide la luminosidad, protegiendo los ojos del paciente.
- Intensidad luminosa: de 3000 a 35000 lx.
  - Temperatura de color: 5000 K.
  - Dimensiones del spot luminoso: 85 x 170 mm.
  - Rotación en 2 ejes.
  - Regulación de la intensidad luminosa.
  - Parábola reflectante.
  - Manijas desmontables y autoclavables.



VALOR  
COMERCIAL  
**€ 1.800**  
DE REGALO  
CON LA OFERTA

#### MÓDULO DE ULTRASONIDOS SW LED P-E

Módulo de ultrasonidos piezoeléctrico de fibra óptica led, con funciones de escarificación, periodoncia y endodoncia, compatible con insertos EMS o Satelec.

Las vibraciones generadas son absolutamente lineales y longitudinales, con búsqueda automática de la frecuencia en función del inserto utilizado.



VALOR  
COMERCIAL  
**€ 1.300**  
DE REGALO  
CON LA OFERTA

#### MICROMOTOR DE INDUCCIÓN MCX LED BIEN AIR

Micromotor de inducción MCX para intervenciones conservativas clásicas, preparaciones y profilaxis.

- Illuminación led.
- Velocidad de rotación comprendida entre 1.000 y 40.000 rpm
  - Par: 2,5 N/cm
  - 40 % más corto
  - 33 % más liviano
  - Con mando electrónico Smart Logic para garantizar una potencia constante y precisa, sin oscilaciones.



VALOR  
COMERCIAL  
**€ 2.600**  
DE REGALO  
CON LA OFERTA

 Swiss Made  
3 AÑOS DE GARANTÍA

**WARRANTY EXTENSION**  
**4 2+2**  
**AÑOS DE GARANTÍA**  
**+ € 800**

**DESCUENTO**  
**50%**  
**APROVECHE ESTA OPORTUNIDAD**

Las fotografías son indicativas. A los efectos de la promoción, se tomará como válida la descripción.

## XPL4

### Consola del odontólogo

- Regulación independiente de la potencia y de los sprays de cada instrumento.
- Sistema de seguridad para la selección automática de los instrumentos.
- Dispositivo Anti Retraction Valve (válvula antirretracción) para los instrumentos.
- Teclado de membrana para el control de:
  - movimientos del sillón y activación de sus programas;
  - encendido y apagado de la lámpara escialtítica;
  - llenado del vaso y lavado de la escupidera temporizados;
  - activación de los programas automáticos de enjuague y última posición;
  - control de todas las funciones de los instrumentos.
- Bandeja para instrumentos con protección de silicona y manijas de desplazamiento desmontables y autoclavables.
- Bandeja portatray con brazo articulado.

### Instrumentos

- Módulo con jeringa de aire - agua - spray.
- Módulo para turbina de fibra óptica.
- Módulo con micromotor eléctrico MCX Led Bien Air de inducción.
- Módulo de ultrasonidos SW led P-E

### Consola del asistente

- Doble brazo articulado de altura regulable.
- Dos cánulas de aspiración quirúrgica.
- 2 alojamientos para instrumentos adicionales.
- Teclado de membrana para el control de:
  - movimientos del sillón y activación de sus programas;
  - encendido y apagado de la lámpara escialtítica;
  - llenado del vaso y lavado de la escupidera temporizados;
  - activación de los programas automáticos de enjuague y última posición.

### Grupo hídrico

- Grupo hídrico en el piso, que da gran estabilidad al equipo dental.
- Escupidera de cerámica con movimiento de 180°, extraíble y autoclavable.
- Grifo para el llenado del vaso desmontable y autoclavable.
- Aspiración prevista para un motor de anillo húmedo o líquido, con válvula de aspiración centralizada.
- Safespray

### Pedales multifunción

- Activación y regulación de la velocidad o potencia de los instrumentos.
- Activación de sprays y chip air.
- Activación de los movimientos del sillón y de sus programas.
- Activación de los programas automáticos de enjuague y última posición.

### Sillón AGO4SWP

- Sillón electromecánico con apoya brazo izquierdo blanco.
- 4 movimientos guiados (subida/bajada del asiento, subida/bajada del respaldo).
- 4 posiciones programables.
- Trendelenburg sincronizado con el respaldo.
- Apoyacabezas con doble articulación.
- Dispositivos de seguridad antiplastamiento en la base y en el espaldar.

### Lámpara cialtítica de led SW Maia

- Intensidad luminosa 35000 lx, temperatura de color 5000 K.
- Manijas de desplazamiento desmontables y autoclavables.
- Rotación en 2 ejes.

### SAFESPRAY

Un recipiente presurizado que permite el uso de agua destilada (eventualmente con higienizantes), destinada a los sprays de todos los instrumentos de la consola del odontólogo y de la jeringa del asistente.



VALEUR  
COMMERCIALE  
**€ 356**  
 OFFERT AVEC  
LA PROMO

**swident**  
 C R E D I T

Promoción válida hasta el 31/12/2023

\*Plazo calculado para 60 cuotas mensuales.  
**Transporte, montaje e IVA excluidos.**  
 Folletos informativos,  
 tasas y condiciones en la entidad financiadora.

**POR SOLO**  
**AL MES € 326,76\***

**PRECIO DE LISTA € 33.800**

**-50% DESCUENTO**

**PRECIO FINAL € 16.900**



# El único sillón polivalente



## XWELL DEN PARA INTERVENCIONES DE ODONTOLÓGIA



### ERGONOMÍA Y COMODIDAD

Para el paciente y también para el médico, que puede trabajar de pie o sentado, según las necesidades.



### FUNCIONALIDAD Y DISEÑO

Una gama de sillones adecuados para las diferentes necesidades quirúrgicas. Permite colocar al paciente en posición supina o prona. Capacidad de elevación: 300 kg



# ELL

## para la asistencia sanitaria

**XWELL AES**  
PARA PROCEDIMIENTOS  
MÉDICO-ESTÉTICOS



**XWELL OS**  
PARA INTERVENCIONES  
DE CIRUGÍA ORAL



### HIGIENE

Todos los acolchados son fácilmente extraíbles para facilitar su higienización.



### MADE IN ITALY

Proyectado y realizado por una empresa italiana que tiene un especial y reconocido interés por el diseño y la calidad de los materiales de acabado.

# XKER X6.0 IOS

## Intra Oral Scanner



#### BASE ESTABLE

Una sola base, robusta y estable. En la línea de muebles, en la cajonera móvil o directamente en la consola del equipo dental, el mango se aloja siempre en una posición segura y ergonómica.



**PRECIO DE LISTA XKER X6.0 IOS** ~~€ 16.999~~

**PRECIO OFERTA XKER X6.0 IOS** € 8.800

Transporte e IVA excluidos.

Promoción válida hasta el 31/12/2023

## Por qué elegir XKER X6.0 IOS

#### ESCANEO A COLOR

La visualización final del modelo 3D se realiza en tiempo real. Los colores son realistas y las imágenes son ricas en detalles, para poder interpretar de la mejor manera posible el área de interés.

#### CÁMARA 2D

También puedes utilizar el X6.0 IOS como cámara intraoral para realizar y archivar imágenes en 2D. Simultáneamente al escaneo, puedes tomar fotografías en 2D de alta definición.

#### ESTABILIDAD Y MOVILIDAD

La base puede desplazarse fácilmente y apoyarse en cualquier soporte. Está diseñada para permanecer estable, con el mango cómodamente accesible.

**SISTEMA ANTIVAHO**

Un circuito de ventilación integrado en el mango evita el empañamiento del prisma.

**PUNTA AUTOCLAVABLE**

El suministro incluye 5 puntas autoclavables hasta 150 ciclos (134 °C, 4 minutos)

**BOTÓN SCAN**

Un solo mando en el mango activa y detiene el escaneo, y selecciona el proceso siguiente, sin necesidad de operar en el ordenador.

**BOTÓN DE ENCENDIDO****MANGO LIGERO**

Solo 350 gramos.



# Por qué tomar la impresión digital

- 1 Ofrece una experiencia más agradable al paciente.
- 2 Reduce el tiempo de sillón y los tiempos de tratamiento.
- 3 Es un instrumento diagnóstico de alta precisión.
- 4 Reduce los errores de proceso.
- 5 Permite acceder a las ventajas del workflow digital.
- 6 Evita la compra de material de impresión.

SWIDENT garantiza el funcionamiento de X6.0 IOS según las especificaciones por un periodo de 2 años (quedan excluidos los productos de terceros, como el ordenador, productos de consumo, baterías y cables).

**SISTEMA ABIERTO**

Los archivos de escaneo de X6.0 IOS se pueden exportar en dos formatos diferentes: STL –más extendido y universal– y PLY, que también contienen información sobre las texturas en color.

**INVERSIÓN RENTABLE**

X6.0 IOS garantiza un alto retorno de la inversión, combinando las tecnologías más innovadoras con un precio accesible. No solo permite ahorrar en los materiales de impresión y en los tiempos de trabajo, sino que comporta también una mayor satisfacción del cliente.

**COSTO CLARO Y PRECISO**

Para la compra de X6.0 IOS deberás afrontar un solo gasto inicial. No habrá gastos adicionales por costos de gestión, actualizaciones y gestión de los archivos de escaneo.



HARLEY

Similar en sus formas al asiento de una motocicleta, permite equilibrar perfectamente el peso sobre la columna vertebral y asumir una posición que reduce al mínimo el esfuerzo de los ligamentos y las articulaciones.

|                        |          |            |
|------------------------|----------|------------|
| <b>PRECIO DE LISTA</b> | <b>€</b> | <b>750</b> |
| <b>PRECIO FINAL</b>    | <b>€</b> | <b>480</b> |

(\*) \*Configuración del taburete sin apoyapiés

Los taburetes Swident se adaptan rápida y fácilmente a sus necesidades, gracias a diferentes posibilidades de regulación:

- Altura e inclinación del asiento variables y regulables individualmente.
- Acolchado del asiento y del respaldo perfilado



SYNCR0 T5

El asiento anatómico y el movimiento sincronizado del espaldar permiten al odontólogo sentarse en la posición más cómoda y correcta.

|                        |          |            |
|------------------------|----------|------------|
| <b>PRECIO DE LISTA</b> | <b>€</b> | <b>950</b> |
| <b>PRECIO FINAL</b>    | <b>€</b> | <b>590</b> |

(\*) \*Configuración del taburete sin apoyapiés

ergonómicamente.

- Mayor estabilidad, gracias a la especial superficie perfilada del asiento.
- Amplio espacio libre, gracias al soporte redondeado para el muslo.



ASSIST

El asiento circular y el espaldar-apoya brazo semicircular permiten al asistente sentarse cómodamente, manteniendo una máxima agilidad de trabajo.

|                        |          |            |
|------------------------|----------|------------|
| <b>PRECIO DE LISTA</b> | <b>€</b> | <b>750</b> |
| <b>PRECIO FINAL</b>    | <b>€</b> | <b>480</b> |

(\*) \*Configuración del taburete sin apoyapiés

Las condiciones financieras ilustradas tienen carácter indicativo y pueden sufrir variaciones en función de la evolución del mercado financiero. Folletos informativos, tasas y condiciones en la entidad financiadora. La financiación está sujeta a la aprobación de la empresa financiera. **La promoción es válida hasta 31/12/2023**

## DABI ATLANTE

NEW  
VERSA

- Módulo de Turbina Luz
  - Módulo de Micromotor Eléctrico Luz
  - Módulo de Jeringa
  - Módulo de Ultrasonidos
- Taburete

PRECIO: 8.390 €



## GALLA 200

- Módulo de Turbina
  - Módulo de Micromotor Neumático
  - Módulo de Ultrasonidos
  - Módulo de Jeringa
- Taburete

PRECIO: 7.865 €

- Con Micromotor Eléctrico Luz

PRECIO: Más 1.040€



## CROMA 200

- Módulo de Turbina
  - Módulo de Micromotor Neumático
  - Módulo de Ultrasonidos
  - Módulo de Jeringa
- Taburete

PRECIO: 7.874 €

- Con Micromotor Eléctrico Luz

PRECIO: Más 1.040 €



## GALLA 4T

- 2 Módulos de Turbina
  - Módulo de Micromotor Neumático
  - Módulo de Jeringa
- Taburete

PRECIO: 6.815 €

- Con Ultrasonidos a Equipo

PRECIO: Más 725 €





## CROMA 4T

- 2 Módulos de Turbina
- Módulo de Micromotor Neumático
- Módulo de Jeringa

Taburete

Preparado para Aspiración Quirúrgica

PRECIO: 6.290 €

Con ultrasonidos a Equipo

PRECIO: Más 725 €

- 2 Módulos de Turbina
- Módulo de Micromotor Neumático
- Módulo de Jeringa

Taburete

Con 1 venturi + 1 Vacuum Inversión de Aire

PRECIO: 5.765 €

Con ultrasonidos a Equipo

PRECIO: Más 725 €

## CROMA T5

- Módulo de Turbina
- Módulo de Micromotor Neumático
- Módulo de Jeringa

Taburete

- Aspirador Venturi + Vacuum Plus

PRECIO: 4.715 €

- Preparado para Aspiración Quirúrgica

PRECIO: Más 200 €



## NEW CROMA

- Módulo de Turbina
- Módulo de Micromotor Neumático
- Módulo de Ultrasonidos
- Módulo de Jeringa

Taburete

PRECIO: 8.075 €

**CARRO PARA CIRUGÍA**



**PRECIO: 1.390 €**

**SILLÓN PARA CIRUGÍA**



**PRECIO: 2.390 €**

**EQUIPO PARA CIRUGÍA**



**PRECIO: 6.143 €**



**PRECIO: 3.990 €**

**CLÍNICA COMPLETA**



**PRECIO: 9.990 €**

**COMPOSICIÓN DE CLÍNICA COMPLETA**

Compresor



Motor de Aspiración



Autoclave



Selladora



Cuba Ultrasonidos



Taburete



Lámpara de Polimerizar



**OPCIÓN con adaptación a la nueva normativa, por sólo 1.290 € más**  
 Recogedor de Amalgama y Válvula escupidora

## GNATUS



VERSIONE FORME  
**S300**

- Módulo de Turbina
  - Módulo de Micromotor
  - Módulo de Jeringa
- Lámpara Sirius 3 LED  
Taburete

**PRECIO: 4.990 €**

- 2 módulos de Turbina
  - Módulo de Micromotor neumático
  - Módulo de Jeringa
- Lámpara Sirius 3 LED  
PAD Control  
Taburete

**PRECIO: 5.990 €**



**G3**  
**NEW**

- Módulo de Turbina
  - Módulo de Micromotor
  - Módulo de Ultrasonidos
  - Módulo de Jeringa
- Lámpara Sirius 3 LED  
Taburete

**PRECIO: 6.990 €**



**S500**

- Módulo de Turbina
  - Módulo de Micromotor
  - Módulo de Ultrasonidos
  - Módulo de Jeringa
- Lámpara Sirius 3 LED  
Taburete

**PRECIO: 6.990 €**



**Syncrus G8 FIT H**

## CLÍNICAS COMPLETAS

# SYNCRUS G8

Precio: 10.990 €



Precio: 9.990 €

## COMPOSICIÓN DE CLÍNICA COMPLETA

Compresor



Motor de Aspiración



Autoclave



Selladora



Cuba Ultrasonidos



Taburete



Lámpara de Polimerizar



**OPCIÓN con adaptación a la nueva normativa, por sólo 1.290 € más**  
 Recogedor de Amalgama y Válvula escupidora

## COMPRESORES



## MOTOR DE ASPIRACIÓN BIO VAC



## DESTILADOR DE AGUA



## PIEZAS DE MANO



## MOTOR DE ENDODONCIA

### Motor de Endodoncia con Localizador de Apices

830 €



## LOCALIZADOR DE ÁPICES

250,00 €



## SENSOR TIMEX



### Especificaciones del sensor

Tipo de sensor CMOS  
 Resolución 25,00 pares de líneas por mm  
 Tamaño 1: 20 x 30 mm (área activa)  
 Conexión USB 2.0  
 Monitor 1024x768  
 Cable de 3 metros

**TIMEX**  
SENSOR



**PRECIO: 1.990 €**

#### Software

#### **Organización**

Medición de imágenes en múltiples puntos y la medición de ángulo, además de llevar a cabo la calibración.

#### **Ajustable**

Rotación, zoom, brillo, contraste, positivo/negativo, ajuste de color, en relieve, ajuste de histograma, selección y recorte.

#### **Dinámico**

Guarda en los formatos DICOM, JPG, TIFF, BMP y PNG, imprime en DICOM y convencional.

#### **Múltiples idiomas**

Tiene un software en Inglés, Español y Portugués.

#### **Precisión**

Introduce caracteres en la foto, como textos, flechas, círculos o diseño libres.

#### **Especificaciones para utilización del Software:**

Sistema Operacional Windows 7 Home;  
 Windows 7 Home, Start, Pro (x86 and x64)  
 Windows 8 Pro - (x86 and x64)  
 Windows 8.1 Pro - (x86 and x64)  
 Windows 10 Home and Pro - (x86 and x64)  
 Procesador i3 de Intel 3.0 GHz o superior  
 2 GB RAM HD 500 GB  
 2 puertos USB 2.0 entrada libres

## DIGITALIZADOR DE IMÁGENES RADIOGRÁFICAS

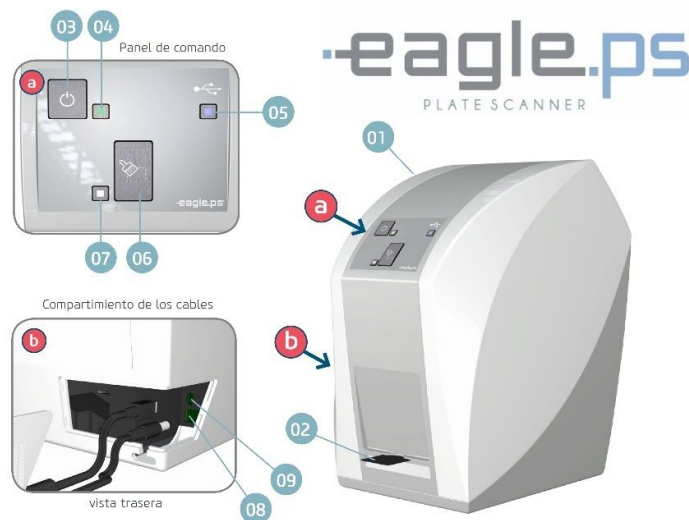

- 01 – Cuerpo Eagle.PS
- 02 – Compartimento de entrada
- 03 – Tecla Conecta/desconecta
- 04 – LED verde indicador Conecta/desconecta
- 05 – LED azul (indicación de status)
- 06 – Tecla “apagar placa de fosforo”
- 07 – LED blanco o naranja (indicación de status)
- 08 – Entrada de fuente de alimentación
- 09 – Puerta USB

**PRECIO: 4.085 €**

### Especificaciones Técnicas:

#### Fuente

##### Tensión de alimentación

127/220V ~ (100-240V~)

##### Frecuencia

50/60 Hz

##### Consumo

<40W

##### Resolución

25 pl /mm

#### Eagle.PS

##### Tensión de alimentación

24 (V, CC)

##### Protección contra choque eléctrico

Equipo de Clase I

##### Modo de operación

Continua

##### Protección contra penetración nociva de agua o material particulado

IPX0

##### Peso líquido

5,3 Kg

##### Dimensiones

A= 285 mm x L = 175 mm x P =240 mm

#### General

##### Clase de encuadramiento según Anvisa

Clase I

##### Clase de protección de laser

3B

# EQUIPOS DENTALES DENTAEUROPA

## DENTAEUROPA S500



### Panel Odontológicos de mangueras colgante:

- Módulo de Turbina
- Módulo de Micromotor
- Módulo Jeringa de 3 Funciones: Agua Fría
- Bandeja de acero inoxidable
- Pantalla de control táctil LCD color de 7 pulgadas

### Panel del Asistente:

- Pantalla de control multifunción
- 2 mangueras de Aspiración
- Jeringa de 3 Funciones: Agua Fría y Caliente

Lámpara sin sombras LED-ZZ03  
 Dispensador de Toallitas de Papel  
 Taburete

**PRECIO EQUIPO: 10.990 €**  
**CLINICA COMPLETA: 15.990 €**

### Panel del Dentista:

- 2 módulos de Turbina Luz
- Módulo de Micromotor Eléctrico
- Módulo de Ultrasonidos
- Módulo de Jeringa 3 Funciones

### Panel del Asistente:

- Jeringa 3 Funciones
- 2 mangueras de Aspiración
- Lámpara de Polimerizar

Lámpara sin sombras de 56.000 Lx y regulación  
 Touchless con sensor.  
 Dispensador de Toallitas de Papel  
 Taburete

**PRECIO EQUIPO: 7.590 €**  
**CLINICA COMPLETA: 12.990 €**

## DENTAEUROPA S200



## DENTAEUROPA 3



- Módulo de Turbina
- Módulo de Micromotor Neumático
- Módulo de Ultrasonidos
- 2 Módulos de Jeringa

### Panel del Asistente:

- Jeringa 3 Funciones
- 2 mangueras de Aspiración
- Lámpara de Polimerizar

Lámpara a equipo regulable en intensidad de  
 7.500 a 90.000 lux  
 Taburete

**PRECIO EQUIPO: 5.750 €**  
**CLINICA COMPLETA: 10.690 €**

### COMPOSICIÓN DE CLÍNICA COMPLETA

Compresor



Motor de Aspiración



Autoclave



Selladora



Cuba Ultrasonidos



Taburete



Lámpara de Polimerizar



**OPCIÓN con adaptación a la nueva normativa, por sólo 1.290 € más**  
 Recogedor de Amalgama y Válvula escupidera

# PODOLOGÍA

## Sillón SIGMA



Diseño ergonómico



Acolchado premium



Pierna amortiguada



Concepto de manejo inteligente



**Precio:**  
**Desde 4.920 €**

## Sillón OMEGA



Tratamientos de primera clase



Concepto de manejo inteligente



Perneras amortiguadas



**Precio:**  
**Desde 4.500 €**

## Sillón DELTA PLUS



Diseño ergonómico



Acolchado Premium



Perneras amortiguadas



Concepto de manejo inteligente



**Precio:**  
**Desde 3.860 €**

**Sillón BETA**



Diseño ergonómico



Perneras amortiguadas



Precio:  
Desde 3.300 €

Acolchado Premium



Concepto de manejo inteligente



**Sillón PENTA**



Diseño ergonómico



Pierna amortiguada



Precio:  
Desde 2.690 €

Acolchado Premium



Concepto de manejo inteligente



**Sillón ELYSE**



Fiabilidad y Confort



Perneras dobles de dos piezas



Precio:  
Desde 4.900 €

Reposacabezas integrado



Concepto de manejo inteligente



### Sillón ZETA



**Precio:**  
**Desde 5.200 €**

La comodidad comienza en la cabeza



Multiposicionamiento



Ajuste rápido



Manejo sin manos



### Sillón NOVA



**Precio:**  
**Desde 3.850 €**

Perneras dobles de dos piezas



Respaldo adaptable



Alto rendimiento y control



Acolchado premium



|                   |                    |                    |                    |
|-------------------|--------------------|--------------------|--------------------|
|                   |                    |                    |                    |
| ◆ Blanco 1198     | ◆ Perla 1288       | ◆ Cromo 1205       | ◆ Petróleo 5065    |
|                   |                    |                    |                    |
| ◆ Antracita 1197  | ◆ Royal 1196       | ◆ Cashmere 2117    | ◆ Sumatra 9001     |
|                   |                    |                    |                    |
| ◆ Lila 1356       | ◆ Cyclamen 1381    | ◆ Violeta 1354     | ◆ Lima 1543        |
|                   |                    |                    |                    |
| ◆ Azul cielo 1609 | ◆ Azul Marino 1453 | ◆ Verde claro 1338 | ◆ Verde Ágave 1273 |
|                   |                    |                    |                    |
| ◆ Naranja 1556    |                    | ◆ Rojo 1454        |                    |

Las muestras de color son orientativas y pueden tener ligeras variaciones debido a la impresión.

## CLÍNICAS COMPLETAS

### GABINETE Nº 1



**Incluye:**

- Sillón Zeta
- Equipo Futura XL
- Lámpara Led Maia
- Taburete Corsa

Precio: 15.720 €

### GABINETE Nº 2



**Incluye:**

- Sillón Nova
- Equipo Futura Avant
- Lámpara Led Maia
- Taburete Corsa

Precio: 14.625 €

## GABINETE Nº 3



**Incluye:**

- Sillón Omega
- Equipo Futura Plus
- Lampara Led Maia
- Taburete Monza

Precio: 13.307 €

## GABINETE Nº 4



**Incluye:**

- Sillón Delta Plus
- Equipo Stylo Avant
- Lampara Led Maia
- Taburete Cosmos

Precio: 12.300 €

## GABINETE Nº 5



**Incluye:**

- Sillón Omega
- Equipo Epsilon Plus
- Lámpara Led Maia
- Taburete Monza
- Aspiración Aerobox y Quiro-Air

Precio: 12.000 €

## GABINETE Nº 6



**Incluye:**

- Sillón Beta
- Equipo Stylo
- Lámpara Led Maia
- Taburete cosmos

Precio: 10.400 €

## GABINETE Nº 7



### Incluye:

- Sillón Beta
- Equipo Activ
- Lámpara Lupa Jet
- Taburete Cosmos

Precio: 9.050 €

## EQUIPO PODOLOGÍA PLANT



PRECIO: 7.130 €

Sillón de podología de alta gama equipado con **3 motores** que controlan la altura, la inclinación del respaldo y del asiento. **Reposabrazos abatibles y cojín reposacabezas ajustable en múltiples posiciones prefijadas.** Reposapiés ajustables en altura independientemente mediante pistón de gas y con apertura lateral en dos posiciones prefijadas hasta 90°. **Tapizado blanco o gris en PU de alta calidad y fácil de limpiar.**

- ✓ **Materiales de alta calidad:** El sillón dispone de unos acabados premium. El tapizado del sillón es de alta resistencia y los diseños del cojín, brazos y reposacabezas están especialmente diseñados para conseguir un máximo confort para los pacientes.
- ✓ **Perneras:** El fabricante ha recogido el feedback de numerosos podólogos y las perneras se pueden fijar en dos posiciones distintas para que se puedan realizar los tratamientos de manera más
- ✓ **Motor:** Especialmente diseñado para que el profesional pueda trabajar sin distracciones y el paciente se sienta cómodo. Tiene un recorrido muy fino, casi sin ruido.
- ✓ **Versatilidad:** Los múltiples parámetros del sillón pueden configurarse: la altura máxima es de 110 cm, mientras que la posición mínima es de 54 cm. En posición trendelemburg llega a 128 cm.

## RADIOLOGÍA

*prime*

(Software AIS)

PROGRAMAS: Panorámica (adulto/niño) ATM boca abierta-cerrada en proyección lateral. Senos maxilares P-A

- Alta tensión: 60 -70 kV
- Corriente anódica: 2 – 7,1 mA
- Punto focal: 0,5 mm (EN 60336)
- Peso: 62 kg
- Tensión de alimentación: 220-240 V / 110 -120 V (±10%) monofásica
- Tecnología de sensor: CCD con pantalla de centelleo de Yoduro de Cesio (CsI)
- Dimensión de Pixel: 48µm
- Software AIS

PRIME: 14.375 €

CABINA PARA PRIME

DIMENSIONES EXTERNAS: 130 x 130 x 235 cm

*prime 3D*

(Software AIS)

El PRIME 3D, es un Panorámico de alta gama, con un tamaño de sensor de 8,30x9,30 cm. Con volumen 3D de alta calidad, que le permite capturar volumetría de toda la dentadura del paciente, con un solo disparo. Es el Panorámico más reducido del mercado, y cabe en un hueco 130x130 cm.

- Alta tensión: 60 -86 kV
- Punto focal: 0,5 mm (EN 60336)
- Suministro de tensión: 220-240 V / 110 - 120 V (±10%) monofásica
- Tecnología de sensor: Panel plano con centellador de Yoduro de Cesio (CsI)
- Corriente anódica: 2 – 12,5 mA
- Peso: 67 kg
- Tamaño de voxel: 87,5 µm
- Niveles de gris: 65536 – 16 bit
- Tecnología CBCT
- Software AIS

PRIME 3D PRECIO: 31.990 €PRIME 3D con TELE PRECIO: 39.990 €

## RADIOLOGÍA DENTAEUROPA



**DENTA EUROPA**  
www.dentaeuropa.com

**Panorámico 3D**

Puede ver 16 imágenes panorámicas CT en la pantalla simultáneamente. Es mucho más intuitivo y conveniente en comparación con la panorámica tradicional

Campo de Visión: 16x8

Punto focal: 0,5 mm

Colocación del paciente: De pie/ sentado / accesible en silla de ruedas

Software OnDemand3D

PRECIO con Tele: 33.990 €

# SOFTWARE AIS

OPTIMICE SU TIEMPO DE ANÁLISIS CON EL POTENTE E INTUITIVO SOFTWARE DE ALTA PRECISIÓN



- ▶ Diseño moderno.
- ▶ Líneas limpias.
- ▶ Fácil de usar.
- ▶ Arquitectura abierta.
- ▶ Integración completa.
- ▶ Funcionalidades avanzadas.

## FUNCIONES AVANZADAS PARA UNA NAVEGACIÓN INTUITIVA

El software **AIS** ofrece una navegación intuitiva y una funcionalidad avanzada.

Le permite administrar todas sus imágenes, desde escanear hasta visualizar imágenes de todos los equipos (CBCT, Panorámico, rayos X digital Intraoral, cámara Intraoral, etc.) y mucho más.

- ✓ Planificación de implantes.
- ✓ Colocación de coronas.
- ✓ Trazado del nervio mandibular.
- ✓ Fácil navegación en diferentes secciones.
- ✓ Control del ratón.
- ✓ Medición de la superficie, de la distancia y del ángulo.
- ✓ Biblioteca de implantes consecuente y evolutiva.
- ✓ Impresión de informe de implantes.
- ✓ Intercambio de información en la red.
- ✓ Exportación de casos a CD o memoria USB.
- ✓ Exportación a formato STL.
- ✓ Filtro de reducción de artefactos metálicos.
- ✓ Filtro de optimización de detalles de imágenes panorámicas y cefalométricas.
- ✓ Módulo ENT.
- ✓ Endoscopio virtual.
- ✓ Enlaces con software de gestión de pacientes.
- ✓ Compatible Dicom.

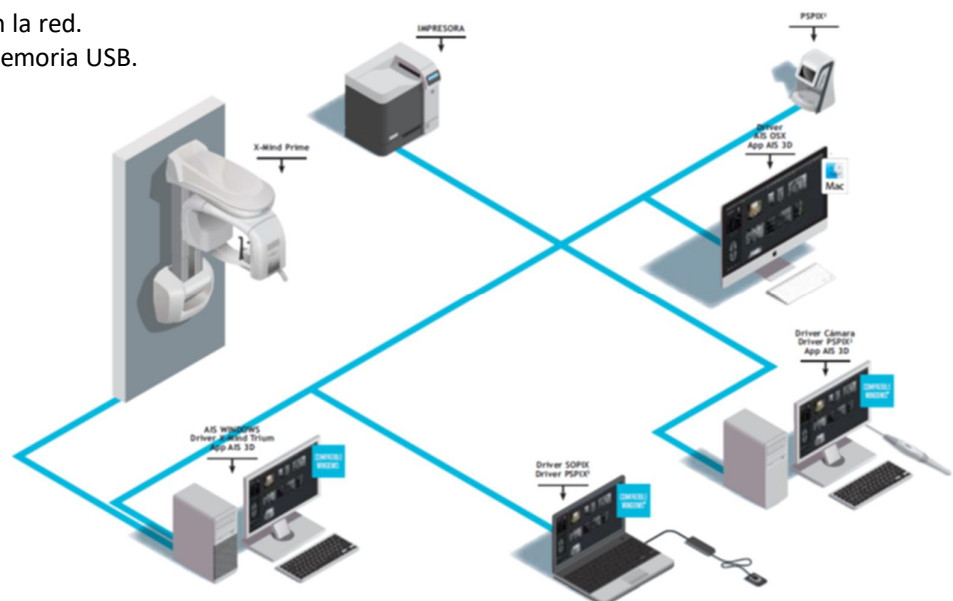

## RADIOLOGÍA TRIDENT

### RAYOS X Rix-70 AC

PRECIO: **2.150 €**

### RAYOS X Rix-70 AC MÓVIL

PRECIO: **2.490 €**

### RAYOS X Rix-70 DC

PRECIO: **2.490 €**

### RAYOS X Rix-70 DC MÓVIL

PRECIO: **2.690 €**

### SENSOR INTRAORAL I-VIEW (SENSOR #1) (20x30 MM)

PRECIO: **2.510 €**

### SENSOR INTRAORAL SILVER (SENSOR #1) (20x30 MM)

PRECIO: **1.990 €**

### SENSOR INTRAORAL SILVER (SENSOR #2) (26x36 MM)

PRECIO: **2.226 €**

### SENSOR INTRAORAL GOLD (SENSOR #1) (20x30 MM)

PRECIO: **2.615 €**

### ESCÁNER INTRAORAL TRISCAN

PRECIO: **7.990 €**

### ESCÁNER DE PLACAS DE FOSFORO - READER

PRECIO: **3.990 €**

### AUTOCLAVES CLASE B (17L & 22L)

17L PRECIO: **2.790 €**

22L PRECIO: **2.990 €**

Con Osmosis + **585 €**

### PANORÁMICO 2D (X-VIEW 2D PAN)

X-VIEW Solo 2D: PRECIO **13.690 €**

X-VIEW 2D Actualizable: PRECIO **14.690 €**

### PANORÁMICO 2D CON TELE (X-VIEW 2D PAN CEPH)

X-VIEW 2D PAN CEPH: PRECIO **21.990 €**

### ESCÁNER 3D (X-VIEW 3D PAN)

X-VIEW 3D Only **Incluido PC y Software XELIS**: PRECIO **23.990 €**

X-VIEW 3D-2D PAN FOV 11x11 **Incluido PC y Software XELIS**: PRECIO **29.990 €**

X-VIEW 3D-2D PAN FOV 11x11, 9x9 y 5x11 **Incluido PC y Software XELIS**: PRECIO **30.990 €**

Telerradiografía DR: PRECIO **10.990 €**

### ESCÁNER 3D CON TELE (X-VIEW 3D PAN CEPH)

Escáner 3D-2D con Tele FOV 11x11 (DR) **Incluido PC y Software XELIS**: PRECIO **36.990 €**

Escáner 3D-2D con Tele FOV 11x11, 9x9 y 5x11 (DR) **Incluido PC y Software XELIS**: PRECIO **38.999 €**

\*Placa base grande para los panorámicos en vez de la pequeña (por defecto) PRECIO: **1.500 €**

\*Control Remoto para Rayos X Trident PRECIO: **520 €**

## RiX-70 AC



| INFORMACIÓN TÉCNICA                    | MÓVIL                 | DE PARED |
|--|-----------------------|----------|
| Voltaje                                | 920 VA                |          |
| Frecuencia                             | 50/60 Hz              |          |
| Ciclo de trabajo                       | 1/60                  |          |
| Filtración Total                       | ≥2.1mmAl              |          |
| Punto Focal                            | 0.7 mm                |          |
| Fugas de radiación a 1 m               | inferior 0.007mGy/h   |          |
| Distancia foco- piel                   | 22cm (8 5/8 pulgadas) |          |
| HVL                                    | 70KV, about 1.6mmAl   |          |
| PRECIO RiX-70 AC: <b>2.150 €</b>       |                       |          |
| PRECIO RiX-70 AC Móvil: <b>2.490 €</b> |                       |          |



## RiX-70 DC



| INFORMACIÓN TÉCNICA                    | MÓVIL                                      | DE PARED |
|--|--|----------|
| Voltaje del Tubo                       | 60 kVp ± 8 % / 65 kVp ± 8 % / 70 kVp ± 8 % |          |
| Frecuencia                             | 50/60 Hz                                   |          |
| Ciclo de trabajo                       | 1/30 6s mínimo                             |          |
| Filtración Total                       | >1.5 mm Al eq.                             |          |
| Punto Focal                            | 0.4 mm (IEC 60336)                         |          |
| Fugas de radiación a 1 m               | inferior 0.15 mGy/h                        |          |
| Distancia foco-piel                    | 20 cm (8 5/8 pulgadas)                     |          |
| HVL                                    | 60, 65 o 70 KV                             |          |
| PRECIO RiX-70 DC: <b>2.490 €</b>       |  |          |
| PRECIO RiX-70 DC Móvil: <b>2.690 €</b> |  |          |



**CICLOS DE ESTERILIZACIÓN**  
3 ciclos estándar  
2 ciclos rápidos  
2 ciclos programables



**GUARDAR LA INFORMACIÓN**  
Puerto compatible con conexión USB 2.0 que permite conectarse y extraer la información de los ciclos de esterilización en un archivo de extensión .txt  
2 ciclos programables



**CAPACIDAD DE LA CÁMARA**  
17 & 22 litros



**DIMENSIONES**  
46 x 59 x h45 cm



**PESO**  
50 Kg.



**CONSUMO DE AGUA**  
0.5 litros/ciclo



**CLASIFICACIÓN**  
Equipo Médico Clase b  
Autoclave Clase B conforme a los estándares y requerimientos EN13060



## Sole

Class B 17 & 22 liter  
Autoclave

Sistema de apertura automática  
Cámara en acero inoxidable  
Generador de vapor instantáneo que permite ciclos de esterilización más rápidos  
Extracción del 98% del aire para crear vapor saturado seco  
Mensajes en pantalla disponibles en varios idiomas

**Opcional:**

Sistema automático de llenado del tanque de agua  
Sistema DROP de purificación del agua

**PRECIO 17L: 2.790 €**

**PRECIO 22L: 2.990 €**

**Con Osmosis + 585 €**

| INFORMACIÓN TÉCNICA          | TAMAÑO 0                  | TAMAÑO 1   | TAMAÑO 2    | TAMAÑO 3   |
|------------------------------|---------------------------|------------|-------------|------------|
| Tamaño de las placas         | 31 x 22 mm                | 40 x 24 mm | 41 x 31 mm  | 54 x 27 mm |
| Tamaño en Pixel              | 726 x 1024                | 792 x 1321 | 1024 x 1354 | 891 x 1783 |
| Identificación de las placas | Automático                |            |             |            |
| Tiempo de lectura            | <10 segundos              |            |             |            |
| Resolución                   | 14,3 lpm                  |            |             |            |
| PC conexión                  | USB2                      |            |             |            |
| Medidas                      | 170 x 190 x 300 mm        |            |             |            |
| Power supply                 | 100/240 V, 50/60 Hz, 24 W |            |             |            |
| Software                     | Deep View                 |            |             |            |
| <b>PRECIO: 3.990 €</b>       |                           |            |             |            |

## Reader

Escáner de placas de fósforo



# I-View

## Sensor Intraoral



| INFORMACIÓN TÉCNICA                               | TAMAÑO 1                  | TAMAÑO 2    |
|---|---------------------------|-------------|
| Área Activa                                       | 30 x 20 mm                | 33 x 25 mm  |
| Dimensión del pixel                               | 20 x 20 µm                |             |
| Número de pixel                                   | 1500 x 1000               | 1650 x 1250 |
| Distancia entre los pixels                        | 20 µm                     |             |
| Resolución Espacial                               | 20 lp/mm                  |             |
| Rango dinámico                                    | 58 dB                     |             |
| Tipo de centelleador                              | Csl                       |             |
| Conexión al PC                                    | USB 2 (A type) cable 2 mt |             |
| Frecuencia de reproducción de imágenes            | 0,7 fps                   |             |
| PRECIO Rayos X + Captador Digital: <b>3.690 €</b> |                           |             |
| PRECIO Sensor #1 (20x30 mm): <b>2.510 €</b>       |                           |             |
| Opciones:   |                           |             |
| <b>DICOM PRINT INTRAORAL: PRECIO: 252 €</b>       |                           |             |

## SOPORTE DE SENSOR

Ayuda a sostener el sensor intraoral facilitando su ubicación al momento de realizar las tomas. El resultado: imágenes nítidas y detalladas de los diferentes ángulos de la cavidad oral en menor tiempo.



- Ergonómicamente diseñado para el confort del paciente.
- Disponible en colores brillantes y vivos, viene en dos presentaciones adaptables al tamaño del sensor.
- Un único anillo se acomoda a los diferentes soportes.
- Fácil de usar, cada soporte es una pieza completa que no requiere montajes complicados.
- Es posible utilizarlo en la mandíbula superior o inferior, simplemente girando el soporte.

## CONTENIDO DEL KIT

**PRECIO: 206 €**



### 1 Anillo de Posicionamiento

El anillo garantiza la fijación y alineación del soporte. El doble espacio para el soporte y el sujetacables permiten la óptima ubicación del soporte y del cable. Las guías de cable del anillo de posicionamiento protegen el cable del sensor.

### 2 Soportes Periapicales

- 1 soporte para la parte superior izquierda e inferior derecha (UL / LR)
- 1 soporte para la parte superior derecha e inferior izquierda (UR / LL)



### 2 Soportes Endo

- 1 soporte para la parte superior izquierda e inferior derecha (UL / LR)
- 1 soporte para la parte superior derecha e inferior izquierda (UR / LL)



### 2 Soportes Posteriores

- 1 soporte para la parte superior izquierda e inferior derecha (UL / LR)
- 1 soporte para la parte superior derecha e inferior izquierda (UR / LL)



### 1 Soporte de mordida

Las exposiciones de la mordida utilizando el soporte del sensor de mordida, dan lugar a imágenes en las que las regiones premolares son claramente visibles. Gracias a la buena posición del sensor la imagen cubre un área considerablemente mayor. Los espacios interdientales están claramente enfocados.

## SILVER

### Sensor Intraoral

#### SENSOR MULTICAPA HD DE ÚLTIMA GENERACIÓN

**CONEXIÓN DE CABLE ROBUSTA 50000+** Prueba de RA de flexión pasada

#### SENSOR CMOS APS Y TECNOLOGÍA CSI DE DEPOSICIÓN DIRECTA

Baja dosis y mayor calidad de imagen de sensibilidad

#### SEIGN CNC RÍGIDO CON PROCESO DE SOLDADURA POR ULTRASONIDO

Sensor ultraligero y fiable con protección IP68

Conexión USB directa  
Tamaño de píxel de 20  $\mu\text{m}$   
20 lpm típico  
Licencia en llave USB +  
Software Deep-View v.4  
**GARANTÍA DE 24 MESES**

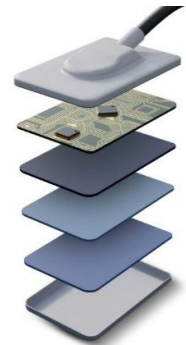
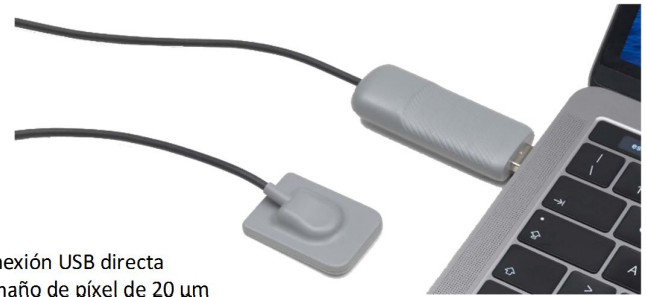

| PARÁMETRO                       | UNIDAD        | TALLA 1                          | TALLA 2           |
|---------------------------------|---------------|----------------------------------|-------------------|
| Tecnología Detector             | -             | CMOS de APS                      |                   |
| Estructura de área sensible     | -             | CSI depositado directamente (ti) |                   |
| Código de protección de entrada | -             | IP68                             |                   |
| Dimensiones (WxLxH)             | milímetro     | 25,4 x 36,9 x 4,8                | 30,4 x 41,9 x 4,4 |
| Área sensible                   | milímetro     | 20 x 30                          | 26 x 36           |
| Número de píxeles activos       | píxel         | 1000 x 1500                      | 1300 x 1800       |
| Tamaño de píxel                 | $\mu\text{m}$ | 20                               |                   |
| Forma de píxel                  | -             | cuadrado                         |                   |
| Salida de datos                 | -             | ADC de 16 bits                   |                   |

**Tamaño 1** (20 x 30mm) PRECIO: **1.990 €**

**Tamaño 2** (26 x 36mm) PRECIO: **2.226 €**

## GOLD

### Sensor Intraoral

Cubierta práctica para proteger el área activa de arañazos y daños

#### Especificaciones:

Detector CMOS

Tamaño de Pixel 18  $\mu\text{m}$

Resolución Teórica 28 lp/mm Rango Dinámico 12 bit

Conexión USB directa

2,7 m de longitud de cable

Conexión del cuerpo del sensor resistente al desgarro y flexible

#### Software Deep View 4®

Nueva generación de software Deep-View, diseñado para crear, organizar, almacenar y compartir de manera eficiente los archivos e imágenes de datos de sus pacientes



**Tamaño 1** (20 x 30mm) PRECIO: **2.615 €**

## ESCÁNER INTRAORAL TRISCAN



**PRECIO: 9.990 €**

**Interfaz:** USB 3.0  
**Peso:** 246 g  
**Tamaño Total (LxAnxAI):** 216x40x36  
**Tamaño de la punta (LxAnxAI):** 3.4x19.4x14.6 mm  
**3 tipos diferentes:** clavable automáticamente  
**Exactitud:** 10µm  
**Tecnología de Escaneo:** Tipo de Video  
**Formato de Datos:** STL, PLY, PTY  
**Profundidad de Campo:** 15 mm  
**Campo de Visión:** 17x15  
**Tiempo completo de Escaneo de Maxilar:** < 2 min

El escáner genera un modelo virtual de la cavidad oral que muestra detalles perfectos del esmalte, la dentina, el cemento, la pulpa y el centro del diente que contiene nervios, vasos sanguíneos y tejido conectivo. Estas impresiones de alto realismo ayudan a diagnosticar y planificar cualquier tipo de tratamiento especializado como implantes, puentes, dentaduras postizas, retenedores y coronas.

Estructura ligera y compacta de 216x40x36 mm y 246g de peso

## XELIS DENTAL. SOFTWARE PARA PLANIFICACIÓN DE IMPLANTES

### Implante Avanzado

- DBM Xelis Database Dental
- Barra de herramientas 3D básica: incluye herramientas de medición, MPR, sección transversal
- Barra de herramientas avanzada – Canal Draw / Simulación de implantes/Utilidades
- Exportación a STL – Guardar superficie
- Exportación a CD / DVD / USB: exportación de imágenes a almacenamiento externo
- Batch Print – Batch de imagen con un clic
- Imprimir (Axial, Panorámico, Sección Transversal)
- DLB – Lightbox dinámico
- Stitching de imagen
- Informe – Imagen capturada
- Gestión y generación de informes
- Impresión DICOM y grabación de CD
- Usuario múltiple: hasta 10 usuarios

### Implante Básico

- DBM Xelis Database Dental
- Barra de herramientas 3D básica: incluye herramientas de medición, MPR, sección transversal
- Barra de herramientas avanzada – Canal Draw / Simulación de implantes/Utilidades
- Usuario múltiple: hasta 10 usuarios



## GUANTES PLOMADOS



Protección contra Rayos X testados y certificados

Par de guantes Talla estándar 7,5

**PRECIO: 89 €**

Demás tallas (6; 6,5; 7; 8; 8,5) caja de 5 pares de guantes

**PRECIO: 365 €**



## PANORÁMICO 2D

### X-VIEW 2D PAN

Sensor TDI CCD / Área activa 151 x 6,9 mm / Generador pulsado de alta frecuencia

Imágenes en alta definición de 15 x 30 cm con tiempo de exposición de 14.3 s para niños y 15,8 s para adultos / Punto focal de 0.5 mm

**X-VIEW Solo 2D PRECIO: 13.690 €**

**X-VIEW 2D Actualizable para Tele PRECIO: 14.690 €**

Opciones:

- **DICOM PRINT PRECIO: 700 €**
- **DICOM FULL PRECIO: 1.400 €**
- **DEEP VIEW for IOS and READER PRECIO: 440 €**
- **XELIS ADVANCED PRECIO: 2.615 €**
- **PC PRECIO: 1.670 €**

### PC PARA X-VIEW 2D

Procesador Intel Core i5, 3,20 GHz  
RAM 4 GB  
Memoria masiva 500 GB + 500 GB  
Sistema Operativo: Windows 7Pro / Windows 10Pro  
Tarjeta de red:  
2 Tarjetas de red para el servidor Intel Pro 1000 (para la versión sin Tele)  
3 Tarjetas de red para el servidor Intel Pro 1000 (para la versión con Tele)  
Monitor HP Pavilion 22cw



## PANORÁMICO 2D CON TELE



### X-VIEW 2D PAN CEPH

2D PAN + Cefalométrico de panel plano CR / Imágenes 24 x 30 cm  
Programas CEPH (L/L; P/A; A/P) / **Carpus Projection**

**X-VIEW 2D PAN CEPH DR PRECIO: 21.990 €**

Opciones:

- **DICOM PRINT PRECIO: 700 €**
- **DICOM FULL PRECIO: 1.400 €**
- **DEEP VIEW for IOS and READER PRECIO: 440 €**
- **XELIS ADVANCED PRECIO: 2.615 €**
- **PC PRECIO: 1.670 €**

## ESCÁNER 3D

### X-VIEW 3D PAN (PC y Software XELIS Incluidos)

#### Unidad CBCT

FOV de 8.5 x 8.5 cm Panorámicas 2D de 13 x 30 cm adquiridas a partir del 3D

**X-VIEW 3D Only Incluido PC y Software XELIS PRECIO: 23.990 €**

**X-VIEW 3D-2D PAN FOV 11x11 Incluido PC y Software XELIS PRECIO: 25.990 €**

**X-VIEW 3D-2D PAN FOV 11x11, 9x9 y 5x11 Incluido PC y Software XELIS PRECIO: 27.990 €**

**Telerradiografía DR PRECIO: 8.990 €**

Opciones:

- **DICOM PRINT PRECIO: 700 €**
- **DICOM FULL PRECIO: 2.058 €**
- **XELIS ADVANCED PRECIO: 2.615 €**
- **PC PRECIO: 3.990 €**

### PC PARA X-VIEW 3D Y 3D CON TELE

Instalación de Software incluida XELIS ADVANCED

Procesador Intel Core i7, 3,4 GHz  
RAM 8 GB DDR3  
HDD 1TB SATA  
Sistema Operativo: Windows 7Pro / Windows 8.1Pro  
Tarjeta Grafica: ATI 5450 1GB  
Tarjeta de Video adicional Intel Pro 1000 server  
Monitor 1024x768 puntos a 65.000 colores (ideal 1280x1024 16 millones de colores 32 bits)



## ESCÁNER 3D CON TELE



### X-VIEW 3D PAN CEPH (PC y Software XELIS Incluidos)

Unidad CBCT / 3D PAN + Cefalométrico de panel plano CR

Imágenes 24 x 30 cm

**Escáner 3D-2D con Tele FOV 11x11 DR Incluido PC y Software XELIS PRECIO: 34.990 €**

**Escáner 3D-2D con Tele FOV 11x11, 9x9 y 5x11 DR Incluido PC y Software XELIS PRECIO: 36.999 €**

Opciones:

- **DFO PRECIO: 2.058 €**
- **XELIS ADVANCED PRECIO: 2.615 €**
- **PC PRECIO: 3.990 €**

\*Placa base grande para los panorámicos en vez de la pequeña (por defecto) PRECIO: 1.500 €

**CBCT XMIND OPTIMA 3D PARED: 29.990 €**  
**CBCT XMIND OPTIMA 3D SUELO: 30.990 €**  
**CBCT XMIND OPTIMA 3D CON CEPH: 35.990 €**

**RAYOS X XMIND DC: 2.200€**  
**USENSE TALLA 1: 1.585 €**  
**USENSE TALLA 1,5: 1.950 €**

**PSPIX: 4.850 €**

**NEWBOOSTER BASIC: 811 €**  
**NEWBOOSTER : 1.005€**

**NEWTRON P5XSb : 1.367 €**  
**NEWTRON P5XSb LED: 1.827 €**

**AEROPULIDOR AIR N-GO EASY: 1.041 €**  
**LAMPARA DE POLIMERIZAR MINILED: 977 €**  
**LAMPARA DE POLIMERIZAR MINILED ORTHO 2: 1.203 €**

**CÁMARA INTRAORAL C20: 1.111 €**  
**CÁMARA INTRAORAL C50 D: 2.584 €**  
**CÁMARA INTRAORAL C50 PREMIUM: 2.705 €**

**SERVOTOME: 1.661 €**

**PIEZOTOME CUBE 4.872 €**

## X-MIND OPTIMA 3D



### LIGEREZA EXCEPCIONAL

X-MIND® optima 3D personifica la visión de ACTEON: soluciones innovadoras y centradas en el usuario. Su diseño compacto y de "cero huella" se integra perfectamente en cualquier consulta dental, optimizando el espacio y garantizando la máxima accesibilidad.

### CLARIDAD EXTRAORDINARIA

En el corazón del x-mind® optima 3d se encuentra la tecnología de detección de última generación, que combinada con el rango de kv extendido hasta 90 kv garantiza una calidad diagnóstica excepcional incluso en los casos clínicos más complejos.

### IMPULSADO POR IA

El X-MIND® optima 3D representa la combinación perfecta de tecnología avanzada de hardware y software de última generación, RealGUIDE™ 5.4, incorporando los beneficios de la inteligencia artificial a cada paso del cuidado del paciente.

PRECIO A PARED : **29.990 €**

PRECIO A SUELO: **30.990 €**

PRECIO CON CEPH: **35.990 €**



#### FOV de 5x5 cm

Mejora la **detección del conducto radicular**, particularmente en casos de formas anormales del conducto.  
Tamaño del voxel de 70 µm.



#### FOV de 8,5x5 cm

Útil para **cirugía implantaria** y en **odontología general** como examen de dosis baja **limitado a una mandíbula**.

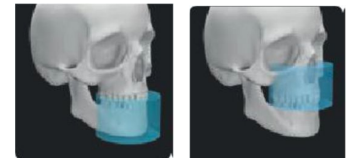

#### FOV de 8,5x9 cm

Útil para **cirugías de implantes complejas**, así como para el diagnóstico de la ATM izquierda o derecha.



#### FOV de 12x10 cm

Adecuado para la mayoría de los **casos de cirugía oral**, incluida la cirugía de implantes múltiples.



#### FOV de 17x12 cm

Representa la solución perfecta para **casos ortognáticos complejos**, **planificación de implantes cigomáticos** y **cirugía de ortodoncia**.

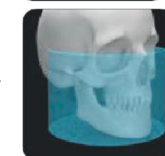

## RAYOS X X-MIND DC

### Experimente la excelencia intuitiva

Diseñado para simplificar las operaciones diarias, priorizar la seguridad del paciente y mejorar los flujos de trabajo dentales, el X-MIND® DC es la elección perfecta para los profesionales dentales modernos.

El X-MIND® DC da un paso más hacia la facilidad de uso: su unidad de control compacta integra claramente teclas preprogramadas que combinan iconos de dientes con configuraciones de exposición preestablecidas: tipo de paciente, kV, mA, tiempo y tipo de receptor.

### Excelente versatilidad

Diseñado para resistir el deterioro diario, el brazo se adapta con facilidad y flexibilidad al diseño exclusivo de su clínica.

- 3 longitudes de brazo están disponibles: (40, 80 o 110 cm).

- **Múltiples configuraciones disponibles.** (instalación superior o inferior en la pared, unidad dental, versión de techo y móvil)

- Tres longitudes de cono diferentes.

- 2 cabezas, 1 centralita. (**posibilidad, con 1 centralita, de controlar dos modelos AC o DC con las correspondientes opciones de comando**).

**PRECIO: ~~3.913,20 €~~**

**PRECIO OFERTA: 2.200 €**



Instalación Superior

Instalación Inferior



Versión Móvil



**Cono largo** (31 cm - 12'')  
Recomendado para la técnica paralela



**Cono corto** (20 cm - 8'')  
Recomendado para la técnica bisectriz.



**Cono largo rectangular** (31 cm - 12'')  
Reduce los rayos X aplicados a la piel del paciente en un 50%.

## x-mind dc

|                             |                                      |
|-----------------------------|--------------------------------------|
| Clasificación               | Equipo electromédico, Clase 1 tipo B |
| Tensión de alimentación     | 115/230 V<br>50/60Hz                 |
| Potencia absorbida a 230 V  | 1.4 kVA                              |
| Voltaje del tubo de rayos X | 60-70 kV                             |
| Corriente anódica           | 4-8 mA                               |
| Punto focal                 | 0.7 mm                               |
| Filtración total            | Equivalente a 2 mm Al a 70 kV        |
| Fuga de radiación           | < 0.25 mGy/h                         |
| Tecnología                  | DC                                   |
| Centralita                  | de 0,02 a 3,2 segundos               |
| Peso de la cabeza           | 5.5 kg                               |
| Peso total                  | 25 kg                                |

### CONOS

|                                      |             |
|--------------------------------------|-------------|
| Cono largo circular Ø 60mm           | 31 cm (12") |
| Cono corto circular Ø 60mm           | 20 cm (8")  |
| Cono largo rectangular<br>45 x 36 mm | 31 cm (12") |

### BRAZOS

|                            |  |
|----------------------------|--|
| Brazos de montaje en pared | 41 cm o 82,5 cm o 110 cm                     |
| Brazo de techo             | Faro Ø 35 mm - longitud 170 cm o 130 cm      |
| Brazo de la unidad         | Ref. Faro Ø 60 mm o Ø 50 mm                  |
| Móvil                      | Altura 110 cm, longitud 80 cm, anchura 70 cm |

### ACCESORIOS

|  |
|--|
| Segundo botón de control con interruptor de exposición inalámbrico |
| Luz indicadora de RX para uso externo                              |
| Placa de montaje en pared adaptable                                |

## USENSE HD



### CALIDAD DE IMAGEN

El sensor U-SENSE HD ofrece imágenes de alta resolución, detalladas y de alto contraste que facilitan el diagnóstico intraoral preciso y la toma de decisiones clínicas.

### DURABILIDAD Y FIABILIDAD

Todos los componentes del U-SENSE HD están diseñados para un rendimiento a largo plazo. La placa de fibra óptica, por ejemplo, mejora la transmisión de la luz a la vez que protege el sensor de la radiación, ayudando a mantener una calidad de imagen constante a lo largo del tiempo.

### La tecnología en el Núcleo

U-SENSE HD con tecnología CORE ofrece imágenes nítidas de alto contraste, compatible con cualquier generador de rayos X. Con 27 lp/mm y placa de fibra óptica resistente, garantiza diagnósticos precisos y calidad óptima desde la primera exposición.

### El Ajuste Perfecto, En Todo Momento

Diseñado para adaptarse a pacientes y flujos de trabajo, el sensor es ergonómico, ligero y con bordes redondeados para una colocación fácil y mayor comodidad. Disponible en tres tamaños (incluido el nuevo 1,5), ideal para uso pediátrico y adulto.

### Sencillez en cada paso

Conéctese vía TWAIN a su software dental o integre AIS®, la suite todo en uno simplifica visualización,

### La tecnología en el Núcleo

Diseño avanzado, rendimiento superior

**PRECIO TALLA 1 : 1.585€**  
**PRECIO TALLA 1,5 : 1.950 €**

CsI Scintilator ←

Fiber optics ←

HD CMOS sensor ←

Electronics ←

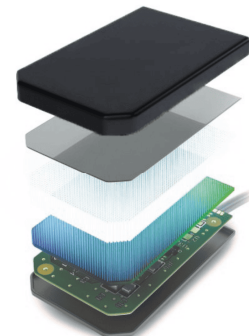

## PSPIX 2



### PSPIX<sup>®2</sup> es AUTÓNOMO

PSPIX<sup>®2</sup> combina una serie de funciones autónomas que garantizan un flujo de trabajo eficiente sin sobrecargarlo con una serie de acciones que debe realizar usted mismo.

### PSPIX<sup>®2</sup> es EFICIENTE

PSPIX<sup>®2</sup> es un conjunto de tecnologías que garantiza la claridad y el contraste de sus imágenes. También es uno de los escáneres de placas de fósforo más rápidos, con un proceso de escaneo completo de 12 segundos.

### PSPIX<sup>®2</sup> es ADAPTABLE

Su pequeño tamaño revolucionario requiere tan poco espacio que puede encajar fácilmente en cualquier consulta. Agilice su flujo de trabajo al poder compartirlo con hasta 10 usuarios.

### Un entorno abierto a sus necesidades

- Disponible en Windows y MAC
- Conexión con un amplia variedad de PMS, para mejorar la eficiencia de su flujo de trabajo
- Importe /produzca datos dentro de su clínica o también para sus socios y colaboradores externos



**PRECIO: ~~8.271,20 €~~**

**PRECIO OFERTA: 4.850 €**

## NEWTRON BOOSTER BASIC



Con un  
inserto  
nº 1

PRECIO: ~~1.342,40 €~~  
PRECIO OFERTA: **811 €**

**Exclusiva tecnología NEWTRON®** que controla las vibraciones ultrasónicas para una perfecta preservación de los dientes.

- Superficie plana, líneas limpias y con selector de potencia.
- Panel frontal inclinado para una mejor accesibilidad a los ajustes y a la pieza de mano.
- Estanqueidad higiénica total y selector de potencia desmontable.
- Versatilidad clínica gracias a la gama de insertos más extensa del mercado.

## NEWTRON BOOSTER

Con tres  
insertos:  
nº 1, 1S y H3

- Tecnología Newtron.
- Pieza de mano SP NEWTRON®, esterilizable y tres insertos: 1, 1S y H3.



Flujo de trabajo en  
Profilaxis

PRECIO: ~~1.498,20 €~~  
PRECIO OFERTA: **1.005 €**

## NEWTRON P5XS<sub>B</sub>



- Pieza de mano SP NEWTRON®.
- Exclusiva tecnología NEWTRON® que genera vibraciones ultrasónicas controladas y adecuadas para múltiples tratamientos clínicos, respetando el bienestar del paciente.
- La gama de equipos Newtron y la más amplia gama de insertos del mercado, le ofrece un gran rendimiento

Dotado de una pieza de mano SP NEWTRON® y una llave universal esterilizable y tres insertos: 1, 1S y 10z.

**PRECIO: ~~3.245,20 €~~**

**PRECIO OFERTA: 1.367 €**

## NEWTRON P5SX<sub>B</sub>- LED

- Unidad autónoma combinando tecnología Newtron con un preciso sistema de irrigación.
- El revelador de placa F.L.A.G. for B.LED puede diluirse en el depósito de 300 ml y aplicarse de manera muy sencilla y práctica.

Dotado de una pieza de mano NEWTRON® SLIM B.LED esterilizable incluyendo un anillo de luz azul, un anillo de luz blanca, una llave dinamométrica esterilizable, tres insertos: 1, 1S y H3, 5 frascos de 1,5 ml de F.L.A.G. for B.LED y un depósito de 300 ml.



**PRECIO: ~~3.245,20 €~~**

**PRECIO OFERTA: 1.827 €**

## AIR-N-GO EASY



- Mayor libertad de movimiento para tratamientos más precisos.
- 4 boquillas intercambiables: SUPRA (standard), PERIO easy, PERIO y PERIO Maintenance (opcionales).
- Pieza de mano mucho más fácil de limpiar.

- AIR-N-GO® easy con adaptador KaVo
- AIR-N-GO® easy con adaptador Sirona
- AIR-N-GO® easy con adaptador W&H
- AIR-N-GO® easy con adaptador Bien-Air
- AIR-N-GO® easy con adaptador Midwest

PRECIO: ~~1.478,40 €~~

PRECIO OFERTA: **1.041 €**

## MINILED STANDARD



Polimerización de todos los composites en menos de 12 segundos (3 mm). 3 programas: rápido, pulsado y progresivo.

**POTENCIA:**

- **1.250 mW/cm<sup>2</sup> con fibra óptica de Ø7,5 mm.**
- Logitud de onda: 420 - 480 nm.
- Batería de Li-ion sin memoria.
- Pieza de mano de aluminio anodizado.

PRECIO: ~~1.316,30 €~~

PRECIO OFERTA: **977 €**

## MINILED ORTHO 2

**Especial para Ortodoncia**

- 4 tiempos de polimerización: 4, 8, 12 y 32 segundos.

**POTENCIA:**

- **3.000 mW/cm<sup>2</sup> con fibra óptica de Ø5,5 mm.**
- Logitud de onda: 420 - 480 nm.
- Batería de Li-ion sin memoria.

PRECIO: ~~1.712,60 €~~

PRECIO OFERTA: **1.203 €**



## CÁMARA INTRAORAL C20

La nueva cámara C20 permite un diagnóstico sencillo, la planificación del tratamiento y la comunicación con el paciente, además de una atención interactiva bidireccional.

**Full HD:** captura cada detalle.

**Halo Brillante:** Visibilidad Óptima.

**Tecnología Antivaho:** Trabaje sin Interrupciones.

**Rotación Automática:** Imágenes siempre orientadas



**PRECIO:** ~~2.958,00 €~~

**PRECIO OFERTA:** 1.111 €

## CAMARA INTRAORAL C50 MODELO D



La nueva cámara C50:

**Full HD:** captura cada detalle.

**Modos de visión:**

**Daylighth:** Registro de colores naturales, identificación de patologías y seguimiento del paciente.

**Daylighth +:** altos contrastes, fisuras anatómicas y detalles de la estructura de la dentadura.

**Modos de Camara:**

**Intraoral:** Seguimiento Odontológico.

**Retrato:** Seguimiento de ortodoncia

**PRECIO:** ~~3.555,70 €~~

**PRECIO OFERTA:** 2.584 €

## CAMARA INTRAORAL C50 PREMIUM

La nueva cámara C50:

**Full HD:** captura cada detalle.

**Modos de visión:**

**Daylighth:** Registro de colores naturales, identificación de patologías y seguimiento del paciente.

**Daylighth +:** altos contrastes, fisuras anatómicas y detalles de la estructura de la dentadura.

**Modos de Camara:**

**Intraoral:** Seguimiento Odontológico.

**Retrato:** Seguimiento de ortodoncia

Cámara intraoral, revelación de la placa dental y las inflamaciones gingivales y detección de caries en un sistema de diagnóstico que agrupa las ventajas de la tecnología basada en la fluorescencia y en la amplificación cromática selectiva.

Ayuda al diagnóstico y a la integración al flujo de trabajo.



### Cario

Detección de caries por técnica de fluorescencia por LEDs

### Perio

Mejora de la placa dental y de la inflamación gingival gracias a la amplificación cromática

**PRECIO:** ~~3.978,00 €~~

**PRECIO OFERTA:** 2.705 €

## SERVOTOME

- Electrobisturí con corte y coagulación simultáneos.
- Realice cirugías orales sobre tejidos blandos de manera rápida precisa y segura
- Con brazalete conductor y kit de 10 electrodos



PRECIO: ~~1.850,00 €~~

PRECIO OFERTA: 1.661 €

## PIEZOTOME CUBE

- Pantalla táctil y orientada al usuario para el acceso directo a los principales parámetros de configuración.
- Unidad compacta
- Bomba con ajuste preciso
- Sistema de montaje rápido
- Asepsia perfecta

**Potencia intuitivamente adaptada para máxima eficiencia y seguridad.**

Asistencia inteligente D.P.S.I proporciona:

- **Aumento** de un 30% de potencia, mejorando el rendimiento de corte.
- **Disminución** de un 10% de potencia preservando los tejidos blandos.

**Potencia ajustada para máxima seguridad y eficiencia**

PRECIO: ~~7.877,00 €~~

PRECIO OFERTA: 4.872 €



## RAYOS X EZ **Innovación en Peso**



|                               |  |
|-------------------------------|--|
| PUNTO FOCAL                   | 0.4 mm (IEC 60336)                               |
| VOLTAJE DE CUBA               | 65kV   |
| CORRIENTE DE CUBA             | 3.0mA  |
| RANGO DE TIEMPO DE EXPOSICIÓN | 0.05 – 0.5 (0.01s incremento)                    |
| DISTANCIA A LA PIEL           | Min. 200mm                                       |
| CAMPO DE RAYOS X              | Por defecto: 60 mm Redondo, 30x40 mm Rectangular |
| TAMAÑO DEL BRAZO              | 450mm / 600mm / 900mm                            |



## EZ SENSOR CLASIC **Fácil diagnóstico y gran experiencia**

|                             |  |
|-----------------------------|--|
| DETECTOR                    | CMOS   |
| TAMAÑO DE PIXEL             | 29.6µm   |
| RESOLUCIÓN TEÓRICA          | 17lp/  |
| GAMA DINÁMICA               | 12 bit   |
| ÁREA ACTIVA (ANCHO X LARGO) | Tamaño 1.0: 20x30mm / Tamaño 1.5: 24x33 mm / Tamaño 2.0: 26x36mm |
| LONGITUD DEL CABLE          | 2.7m   |



## EZ CAM **Cámara Intraoral: Ligero, Cómodo y una imagen de alta calidad**



|                    |                         |
|--------------------|-------------------------|
| Sensor de Imagen   | CMOS/5 Mega pixel       |
| Resolución         | 1280x720                |
| Fuente de Luz      | 2 White LEDs 2          |
| Rango de Enfoque   | 9mm~35mm(Auto-Focus)    |
| Punto de Vista     | 62                      |
| Longitud del cable | USB 2.0/3m (Opción: 5m) |
| Dimensiones        | 176 x 17,3 x 24,8mm     |
| Peso               | 39,5g                   |
| Voltage operativo  | DC5V/500mA              |

## EZ SCANNER **Ligero, Cómodo y una imagen de alta calidad**

|  |                     |
|--|---------------------|
| FOV                                      | 12 x 14 mm          |
| Tiempo de escaneo (arco completo)        | Menos de 2 min.     |
| Tiempo de conversión STL (arco completo) | Menos de 1 min.     |
| Peso                                     | 150g                |
| Características                          | Color real          |
| Salida de archivo                        | STL, PLY, OBJ, DWOS |
| Sistema                                  | Abierto             |
| Conector                                 | USB tipo A          |



## VSP Un escáner pequeño, ligero y compacto



|                            |                               |
|----------------------------|-------------------------------|
| Placas                     | Tamaño 0 / 1 / 2 / 3          |
| Resolución (lp/mm)         | SR: 20 / HR: 10               |
| Visualización              | Pantalla Táctil de 4 Pulgadas |
| Conexión                   | Ethernet                      |
| Multiusuario               | Si                            |
| Modo de Espera             | Si                            |
| Peso (Kg)                  | 3,3 Kg                        |
| Dimensiones (An x Al x Pr) | 233 x 141 x 191,5 mm          |

## PAX-I CEPH La solución avanzada de imágenes para un diagnóstico dental preciso

|   |   |                                     |  |
|---|---|-------------------------------------|--|
| <b>Función</b>  | Pano + Ceph   | <b>Tamaño de FOV de Ceph</b>        | SC: 21 cm x 23 cm [LAT, PA, SMV. Waters View, Carpus]<br>27cm x 23 cm [Full LAT]<br>OP: 30.5 cm x 25.4cm [LAT, PA, SMV, Waters View, Carpus] |
| <b>Tiempo de Escaneo</b>  | Pano: HD 13.5 s. / Normal 10.1 s.<br>Ceph: Scan 12.9 s. / One Shot 0.9 s. | <b>Escala de Grises</b>             | 14 bit   |
| <b>Punto Focal</b>  | 0.5 mm  | <b>Posicionamiento del Paciente</b> | De Pie / Accesible para Sillas de Ruedas   |
| <b>Voltaje / Corriente de Cuba</b>                                | 50-90 kVp / 4-10 mA   |                                     |  |
| <b>PRECIO PaX-i: 14.500 €</b><br><b>PRECIO PaX-i SC: 22.875 €</b> |   |                                     |  |



## A9 Innovación Digital en Sistemas de Imagen



|                          |                               |                               |
|--------------------------|-------------------------------|-------------------------------|
| <b>Función</b>           | CT + Pano + Ceph              |                               |
| <b>Punto Focal</b>       | 0.5 mm (IEC 60336)            |                               |
| <b>Tamaño de FOV</b>     | 8x8 cm (9,3x8x8 cm Anatómico) |                               |
| <b>Tamaño de Voxel</b>   | 0.2 mm / 0.3 mm               |                               |
| <b>Tiempo de Escaneo</b> | CT                            | 18 segundos                   |
|                          | Pano                          | 11.9 segundos / 14,1 segundos |
|                          | Ceph                          | 1.9 segundos / 3.9 segundos   |
| <b>Escala de Grises</b>  | 14 bit                        |                               |
| <b>Voltaje de Cuba</b>   | 60 ~ 99 kV                    |                               |
| <b>Corriente de Cuba</b> | 4 ~10 mA                      |                               |

## SMART PLUS Innovación Smart

|                          |  |                             |
|--------------------------|--|-----------------------------|
| <b>Función</b>           | CT (con Auto Pano) + Pano + Ceph + Model Scan    |                             |
| <b>Punto Focal</b>       | 0.5 mm (IEC 60336)                               |                             |
| <b>Tamaño de FOV</b>     | 5x5 cm / 10x8.5 cm (12x9 cm Anatómico) / 10x7 cm |                             |
| <b>Tamaño de Voxel</b>   | 0.08 mm / 0.12mm / 0.2 mm / 0.3 mm               |                             |
| <b>Tiempo de Escaneo</b> | CT   | 18 segundos                 |
|                          | Pano   | 14.1 segundos / 7 segundos  |
|                          | Ceph   | 1.9 segundos / 3.9 segundos |
| <b>Escala de Grises</b>  | 14 bit   |                             |
| <b>Voltaje de Cuba</b>   | 60 ~ 99 kV                                       |                             |
| <b>Corriente de Cuba</b> | 1 ~16 mA   |                             |



## ESCANER INTRAORAL VATECH AS 260



- Preciso
- Fácil de usar
- plataforma en la nube
- formato abierto
- Ortodoncia
- Implantes
- **Un nuevo nivel de precisión**
- Precisión de 20µm
- Mayor profundidad de campo
- Integridad de datos mejorada

AS 260 incorpora numerosos avances técnicos, incluida una estructura óptica innovadora que mejora la profundidad de campo, una plataforma de hardware actualizada para manejar una mayor entrada de datos y un algoritmo único que explota eficazmente la información extendida. Como resultado, los dentistas pueden esperar una mayor claridad clínica, mejores experiencias de escaneo y una mayor integridad de los datos.

## ESCANER INTRAORAL AS 200E

### Experiencia inigualable

- Huella compacta
- Calibración no necesaria
- Botones de escaneo doble
- Participación del paciente
- Mando a distancia

### Desempeño profesional

- Escaneo de arcada completa en 20 segundos
- Mejora impulsada por la IA
- Pura precisión
- Colores realistas

### Tecnología inalámbrica revolucionaria

- El primer escáner con carga inalámbrica
- Latencia muy baja
- Escaneo continuo por hasta 2 horas
- Modo de suspensión y despertador instantáneo

### Plataforma en expansión

- Ecosistema preparado para el futuro
- Almacenamiento en la nube
- Visor 3D en línea



## ESCANER INTRAORAL SENSÁ



### Diseño compacto y ergonómico

- Dispositivo ligero para un escaneo sin esfuerzo
- Diseño a prueba de golpes para soportar caídas accidentales.
- Consejos universales para simplificar la operación

### Conectividad inalámbrica

- Alcance inalámbrico confiable de hasta 10 metros
- Transmisión de datos fluida y rápida

### Gestión inteligente de energía

- 3 horas de escaneo continuo con una carga completa
- Una sólida duración de batería en modo de espera de 6 meses
- Carga rápida en 3 minutos para un escaneo completo del estuche

## CABINAS PLOMADAS

|   | PARA EQUIPOS SIN TELE  | PARA EQUIPOS CON TELE  |
|---|--|--|
|  | <p>CABINA 150 x 150<br/>(dimensiones internas)<br/>Con 1mm plomo</p> <p><b>PRECIO: 3.040 €</b></p> | <p>CABINA 215 x 150<br/>(dimensiones internas)<br/>Con 1mm plomo</p> <p><b>PRECIO: 3.565 €</b></p> |

Otras medidas consultar precio.

## RAYOS X PORTÁTIL HOMOLOGADO REXTAR-X

# REXTAR-X

### Cumpliendo la normativa española

Se puede establecer el tiempo de exposición automáticamente o manualmente.  
Automáticamente, todas las exposiciones son agrupadas para un más fácil entendimiento.

- ✓ Función de Selección para menores y adultos.
- ✓ Permite el archivo del tiempo de exposición para 4 diferentes clases dentales (inferior y superior - Diente Canino, Diente Molar).

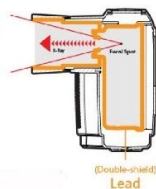

**PRECIO: 2.990 €**



Precio Trípode: 830 €



## RAYOS X PORTÁTIL HOMOLOGADO DENTAEUROPA

# DENTA EUROPA

www.dentaeuropa.com



### CARACTERÍSTICAS:

70 kV/2mA.

Ajuste automático de tiempo de exposición en display.

**Compatible con todos los sistemas de visualización de imágenes** (radiovisiografía y placas de fosforo)

Peso 1,90kgs

Funciona con baterías, lo que permite su uso autónomo en cualquier circunstancia.

Requisitos para registrar en una instalación dental:

Disponer de soporte de fijación (trípode).

Disponer de cable de al menos 2m de disparador.

Normativa que autoriza su uso en las clínicas y la posibilidad de desplazarlo en diferentes lugares:

**Circular 05-23 del CSN.**

Precio Trípode: 690 €

**PRECIO: 1.490 €**



# SCANNER INTRAORAL MEDIT I700 INALÁMBRICO, I700, I900 CLASSIC, I900.



Incluye nuestra configuración más sencilla para que puedas trabajar sin problemas con los escaneres.



**Ordenador.** Procesador Intel Core i7-8700 / RAM: 16G / Disco duro: 512GB / Tarjeta Grafica: GTX1060

|                                  |                           |
|----------------------------------|---------------------------|
| <b>Sin polvo</b>                 | <b>Punta pequeña</b>      |
| <b>Escaneo con base de video</b> | <b>Alta resolución</b>    |
| <b>Ligero</b>                    | <b>Exactitud</b>          |
| <b>Velocidad impresionante</b>   | <b>Flexibilidad (STL)</b> |



## Medit i900

**La solución definitiva - All in One.**

El nuevo Medit i900 proporciona una mejor experiencia de escaneo gracias a su motor óptico de 3ra generación y acompañado de un portátil de alta gama con conexión Plug & Scan.



## Medit i900 Classic

**Con botón físico para simplificar el escaneo.**

Versión clásica con botón para una experiencia simplificada y accesible.

[Consultar precio.](#)



## Medit i700

Toda la potencia en tus manos.

### Modo control remoto

Para facilitar la visualización.

### LED UV-C

La limpieza y la desinfección más eficiente



## Medit i700

### Inalámbrico

La mejor eficiencia, ahora sin cables.

**Nunca restar había sumado tanto.**

A todas las ventajas que tiene el modelo i700 se le añade una mayor movilidad gracias a la funcionalidad Wireless, sin cables.

## DESFIBRILADOR IPAD CU-SP1 SEMIAUTOMÁTICO

**Ajuste automático de volumen**  
**Electrodos inteligentes y práctico almacenaje**  
**Detección de CPR**  
**Fácil comunicación con el software CU-EX1**



**Precio: 1.460 €**

### Características:

- Energía de salida: Adulto 150Joules, Pediátrico 50Joules (uso común)
- Tiempo de carga: menor de 8 segundos. Tiempo de carga después de finalizado CPR: al menos 8 segundos
- Análisis Paciente: Ritmos desfibrilables, fibrilación ventricular, taquicardia ventricular
- Batería: Estándar DC 12 V 2.8 Ah, Lithium dióxido manganeso, capacidad mínima 100 descargas (150J).
- Alta capacidad DC 12V 4.2Ah, Lithium dióxido manganeso, capacidad mínimo 200 descargas (150J)
- Vida útil: 5 años (Batería alta capacidad y en condiciones de temperatura de funcionamiento/Standby y en modo
- Standby después del chequeo inicial.
- Grabación de datos y transmisión: Puerto IrDA Transmisión sin cables de datos de eventos al PC - Tarjeta SD.
- Memoria Interna (Nand-flash): ECG, Eventos
- Capacidad de almacenaje: Multi grabación de 5 eventos/ Max 3 horas
- Programa PC revisión de datos: CU-EX1
- Electrodo: Uso común para adultos y niños
- Fecha caducidad electrodo: 30 meses (desde la fecha de fabricación)
- Sensibilidad/Especificaciones: Reúne directrices AAMI DF80
- Sellado: Protección líquidos IPX5 per IEC60529 (IP55) Protección polvo IP5X per IEC60529
- Temperatura: Funcionamiento/Standby (0°C - 40°C)
- Vibración: Reúne directrices MILSTD 810F.

## DESFIBRILADOR HEARTSTART HS1:

- ✓ BATERÍA LARGA DURACIÓN
- ✓ ELECTRODOS DE ADULTO PRE-CONECTADOS Y AUTO CHECK.
- ✓ TARJETA DE REFERENCIA RÁPIDA
- ✓ MANUAL DE USUARIO
- ✓ 8 AÑOS DE GARANTÍA PHILIPS.



**Precio: 1.763 €**

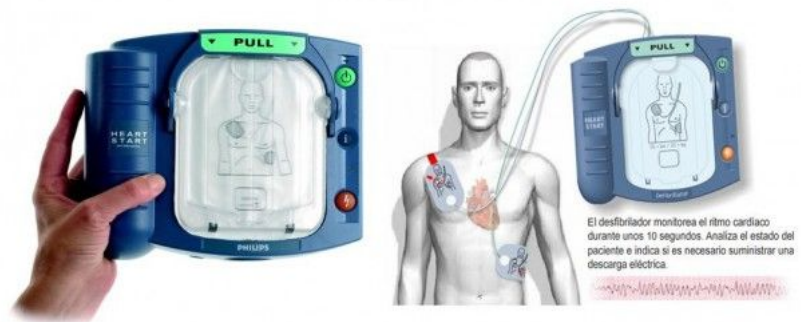

# TABURETES

**TABURETE ASSIST**  
PRECIO: **480 €**



**TABURETE HARLEY**  
PRECIO: **480 €**



**TABURETE SYNCRO T3**  
PRECIO: **515 €**



**TABURETE SYNCRO T5**  
PRECIO: **590 €**





**TABURETE XGO-S**  
PRECIO: **788 €**



**TABURETE XGO**  
PRECIO: **578 €**



**TABURETE ERGORELAX PREMIUM**  
PRECIO: **410 €**



**TABURETE ERGORELAX BASICO**  
PRECIO: **305 €**



**TABURETE ERGOFIX BASICO**  
PRECIO: **200 €**



**TABURETE ERGORELAX**  
PRECIO: **305 €**





**TABURETE ERGOFIX**  
PRECIO: **200 €**



**TABURETE SUPPORT**  
PRECIO: **950 €**



**TABURETE DE MONTAR**  
PRECIO: **331 €**



44 cm



Desde **419 €**

34 cm



Desde **415 €**

# GUÍA DE COLORES

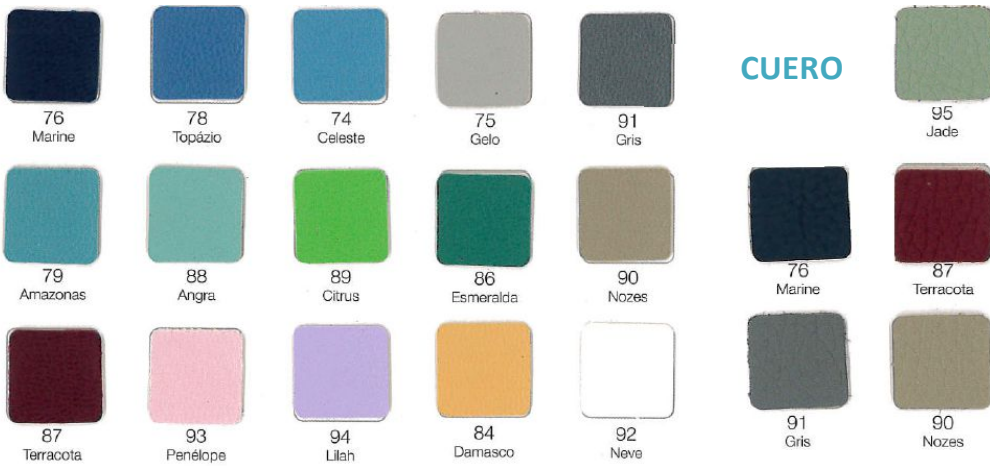

## CUERO



### PVC u TEX



### HOLOGRÁPHIC / HOLOGRÁFICO



### LEATHER / CUERO



### ULTRA LEATHER



# ASVADENT MARKETING DISPLAY SISTEMA DE MARKETING Y COMUNICACIÓN DIGITAL PARA LA CLÍNICA

Es un Sistema de Marketing y Comunicación Digital para la Clínica que asocia Contenido de Entretenimiento variado.



**Sistema de Entretenimiento en Sala de espera.**



**Sistema de Captación de Clientes en Escaparate.**



**Sistema de Encuesta y Asesoramiento. en mostrador y mesas de atención al cliente.**



**SALA DE ESPERA:**

**Incluye:** Decodificador WIFI (Autoinstalable) y Licencia Anual



**ESCAPARATE:**

**Incluye:** Instalación incluida, Codificador y Licencia anual



**RECEPCIÓN:**

**Incluye:** Tablet 10.1", Peana antirrobo y Licencia anual

**El sistema:**



Capta la atención del paciente, ayudando a la **generación de negocio** (Herramienta de Marketing)



Permite la **emisión de sus propios videos**, promocionales, formativos, etc...(Herramienta de Comunicación)



**Contenido actualizado** periódicamente. Naturaleza, Historia, Curiosidades, Infantil, etc..



**Mejora el posicionamiento** Ayuda a la mejora del posicionamiento en los buscadores de internet al incrementar las visitas a su web.

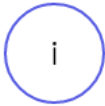

Personalizado con su imagen corporativa. Transmite **imagen de modernidad** y actualidad tecnológica.



Redacte mensajes, **conecte con sus pacientes** : Avisos, Horarios, Recomendaciones, Consejos, etc...



Ayuda a su **Community Manager** a la gestión de contenidos automáticamente.

**Características:**



Sistema **Autoinstalable**. Usted mismo puede hacer la instalación guiado por nuestros tutoriales.



Manejo del sistema desde cualquier ubicación a través de **Internet**.



**Personalizable**. Incluya la imagen corporativa de su clínica.



**Versátil**. La clínica puede decidir el uso del banner inferior, así como la pantalla central.



**Sistema Low Cost**. Por mucho menos de lo que piensa, revise nuestras tarifas.



**Controlado por la clínica 100%**. Una o varias personas pueden tener acceso al control de contenidos d uno o varios terminales.



**Actualización diaria** de contenidos: Noticias, Tiempo en su ciudad, Deportes, Cultura, Actualidad, etc...



**Contenidos a medida**. El sistema dispone de una serie de contenidos genéricos, que la clínica puede optar por utilizar tanto en la pantalla central como en el banner.



**Plantillas**. El sistema dispone de plantillas, que la clínica puede utilizar desde el mismo momento de su instalación con un solo click..



**Diferentes Usos**. Sala de Espera, Escaparates, Mostradores, Mesas de atención al cliente.

## CONTENIDOS DEL CANAL

Canal personalizado con el logo de la clínica.

### 1. CONTENIDOS PROPIOS DE LA CLÍNICA

La clínica dispone de un espacio en la plataforma para sus propios contenidos.

| VIDEOS DE INTERÉS | BANNERS PROPIOS |
|-------------------|-----------------|
| Max. 3Gb          | Ilimitados      |

### 2. CONTENIDOS ESPECÍFICOS DEL SECTOR DENTAL

| VÍDEOS SUBTITULADOS   | ¿SABÍA QUÉ...? / PLANTILLAS | BANNER   |
|---|-----------------------------|--|
| <ul style="list-style-type: none"> <li>- Higiene, alimentación y tabaco</li> <li>- El implante</li> <li>- La estética de la sonrisa</li> <li>- Prótesis fija</li> <li>- La caries profunda</li> <li>- Recomendaciones y consejos para niños</li> <li>- La enfermedad periodontal</li> <li>- La corona</li> <li>- El paciente estresado</li> <li>- Prótesis removible</li> </ul> | Más de 40 contenidos        | <ul style="list-style-type: none"> <li>- Embarazo</li> <li>- Prevención</li> <li>- Alergias</li> <li>- Etc.</li> </ul> |

### 3. CONTENIDOS GENÉRICOS

Se crean de forma automática con la siguiente periodicidad.

| ACTUALIZACIÓN DIARIA   | ACTUALIZACIÓN PERIÓDICA   |
|--|---|
| <ul style="list-style-type: none"> <li>➤ Prensa:               <ul style="list-style-type: none"> <li>- Arte</li> <li>- Ciencia</li> <li>- Cine</li> <li>- Cultura</li> <li>- Nacional</li> <li>- Deportes</li> <li>- Internacional</li> <li>- Etc.</li> </ul> </li> <li>➤ Efemérides</li> <li>➤ Tiempo en su ciudad (previsión 7 días)</li> </ul> | <ul style="list-style-type: none"> <li>➤ Frases célebres</li> <li>➤ Preguntas Quiz</li> <li>➤ Series de vídeos:               <ul style="list-style-type: none"> <li>- Maravillas desconocidas</li> <li>- Curiosidades</li> <li>- Deportes extremos</li> <li>- Deportes peligrosos</li> <li>- Megaconstrucciones abandonadas</li> <li>- Infantiles</li> </ul> </li> </ul> |

Con todo lo anterior, la clínica puede definir la preferencia de los contenidos a emitir.

## TECLADOS TÁCTIL INALÁMBRICOS PARA LA HIGIENE

### T707



Teclado táctil “0 newton”: ninguna presión, el simple roce es suficiente.  
 Plano en vidrio templado de 6 mm de espesor, perfectamente liso.  
 Funciona con guantes.  
 Inalterable a los agentes químicos.  
 Estanco IP65.  
 Plug & Play (conexión instantánea)  
 Conexión con cable USB  
 Función bloqueo del teclado para limpieza.  
 Bip sonoro con caudal.  
 Tecla Windows  
 Compatible con Windows y Linux  
 Posibilidad de deportar la Unidad Central (>75 metros) con caja Ethernet (marca KVM recomendada)  
 Conforme con las normativas europeas: 100% ROHS, CEM certificado por el laboratorio ESIGELEC  
 Cuerpo en policarbonato con acceso.  
 Dimensiones 419 X 188 X 40

**PRECIO: 263 €**

### T807

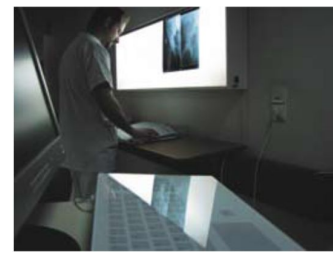

Teclado táctil “0 newton”: ninguna presión, el simple roce es suficiente.  
 Plano en vidrio templado de 6 mm de espesor, perfectamente liso.  
 Funciona con guantes.  
 Inalterable a los agentes químicos.  
 Estanco IP65.  
 Plug & Play (conexión instantánea)  
**Touch pad de 77 x 48 mm**  
 Conexión con cable USB  
 Función bloqueo del teclado para limpieza.  
 Bip sonoro con caudal.  
 Tecla Windows  
 Compatible Windows y Linux  
 Posibilidad de deportar la Unidad Central (>75 metros) con caja Ethernet (marca KVM recomendada)  
 Conforme con las normativas europeas: 100% ROHS, CEM certificado por el laboratorio ESIGELEC  
 Cuerpo en poli carbonato con acceso.  
 Dimensiones 419 X 188 X 40

**PRECIO: 368 €**

## EQUIPO PORTÁTIL CON LAMPARA DE POLIMERIZAR



### Características

- Portabilidad optimizada: se presenta en un estuche con ruedas y asa extraíble, lo que permite moverla con facilidad de un lugar a otro.
- Diseño compacto y autocontenido: incorpora internamente los sistemas de suministro de aire y agua, succión y drenaje, reduciendo la necesidad de conexiones externas adicionales.
- Motor y compresor sin aceite: motor de 600 W que asegura funcionamiento constante y libre de lubricación adicional.
- Bajo nivel de ruido: aproximadamente 48 dB durante su operación.
- Presión de trabajo ajustable: rango típico de 0 a 5 bar.
- Flujo de aire: 118 L/min a 0 bar.
- Estructura resistente: caja sólida diseñada para soportar el uso portátil.
- Fácil de instalar y operar. Contiene pedal.
- Motor de alta calidad con un rendimiento constante, caja sólida para garantizar anti-caída, tiempo de servicio supera las 20.000 horas.
- Sin ningún tipo de lubricación por aceite.

**PRECIO: 1.890 €**

## MESA QUIRÚRGICA EXAFLEX

**Versión estándar / Versión con altura extra 700 – 1000 mm**  
Sin reposacabezas, soporte para las piernas y base móvil.

### Recargo:

- Dispositivo de Suministro de red con interruptor en caso de conexión al suelo.
- Juego de almohadillas de doble espesor.
- Kit de ampliación a 55 cm., incluyendo la tapicería.

PRECIO Versión estándar: **5.633 €**

PRECIO Versión altura extra: **5.954 €**



### ACCESORIOS:



Abrazadera  
Giratoria

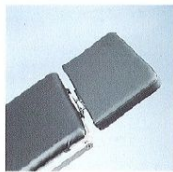

Reposacabezas,  
ancho 45cm,  
extensible, inclinable



Reposacabezas  
ENT



Brazo de Acero  
Inoxidable para  
mesa de cirugía,  
30x60 cm



Par de  
apoyabrazos  
con forma  
de anillo

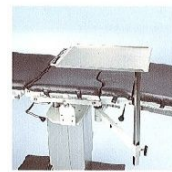

Mesa de  
instrumentos



Barra infusión

## MESA CIRUGÍA MENOR

PRECIO: **3.770 €**



**BASTIDOR SUPERIOR.** Bastidor constituido por cuatro módulos independientes, respaldo, asiento, soporte de piernas y reposacabezas; fabricados en chapa de acero de 3 mm de espesor, cortada a láser y conformada en plegadora.

**APOYA BRAZOS.** Construidos en chapa de acero de 6 mm de espesor y tubo calibrado de acero de 18 mm.

**BASTIDOR INFERIOR.** El bastidor inferior se compone de una estructura de forma rectangular con dimensiones de 800x580mm, construida en chapa de acero de 6, 5 y 2 mm de espesor conformando un módulo armónico y compacto. Como nexo entre el bastidor inferior y el bastidor superior, la mesa incorpora dos piezas conformadas en U que, al ser accionadas por el actuador de elevación aumentan o disminuyen la altura de la misma.

**TAPIZADO.** El conjunto de partes acolchadas de la mesa está fabricado en espuma de poliuretano inyectada, base de madera DM tratada y poli piel transpirable e ignífuga, adecuado al uso sanitario.

**MOVIMIENTOS DE LA MESA.** La mesa aporta los siguientes movimientos: regulación en altura, regulación del respaldo y piernas y función: Tren-Antitredelburg.

**APOYO INFERIOR.** La mesa, para su apoyo en el suelo, posee cuatro apoyos fijos.

# LÁMPARAS DE CIRUGÍA DR. MACH

| DATOS TÉCNICOS   |              |
|--|--------------|
| Intensidad de luz a 1 metro de distancia                                   | 70.000 lux   |
| Temperatura del color  | 4.500 kelvin |
| Índice de reproducción cromática Ra  | 95           |
| Tamaño del campo de luz  | 15 - 21 cm   |
| Distancia de trabajo   | 70 - 140 cm  |
| Diámetro de la cabeza de la lámpara  | 33 cm        |
| Aumento de temperatura en el área de la cabeza                             | 0.5 °C       |
| Control electrónico de la intensidad de la luz en el cabezal de la lámpara | estándar     |
| Numero de LEDs   | 19           |
| Vida útil de los LEDs  | 60.000 h     |
| Consumo total de energía   | 28 W         |



**Dr. Mach**

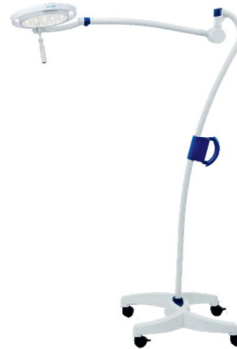

**PRECIO A TECHO: 2.990 €**

**PRECIO 5 RUEDAS: 2.390 €**

**PRECIO 4 RUEDAS: 2.590 €**

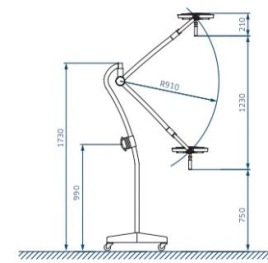
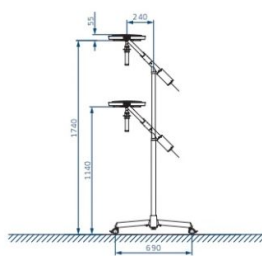
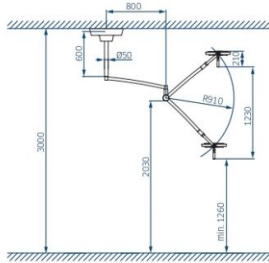

### Reproducción cromática superior

Con un excelente índice de reproducción cromática Ra = 95, el cirujano reconoce claramente los más mínimos matices de color en el tejido. El espectro de colores del campo quirúrgico se reproduce de forma natural con un rico contraste. La luz proporciona claramente un agradable alivio para la vista.



### Sistema de lentes múltiples facetadas

Una multitud de lentes facetadas calculadas por computadora garantizan la homogeneidad y la menor sombra en el campo de luz. Los sistemas ópticos dispuestos por separado, con un módulo LED, generan su propio campo de luz, lo que aumenta el efecto de contraste. Se pueden alcanzar sin dificultad intensidades de luz de 100.000 lux.



### Panel de control en la carcasa de la luz

Las siguientes funciones de luz se pueden controlar en la carcasa de luz:

- ✓ Encendido / apagado (mecánico)
- ✓ Control de brillo electrónico.



### Enfoque

El campo de luz se puede enfocar girando el mango. El haz de luz enfocable permite una iluminación puntual de los canales de la herida más profundos con la intensidad de la luz y una coincidencia exacta del diámetro del campo de luz con el tamaño del campo de la herida.



### Manejo

Durante el desarrollo se prestó gran atención al fácil manejo y a la gran facilidad de mantenimiento. Además, la forma del anillo que mejora el flujo y la superficie mínima evitan cualquier aumento de calor en el área de la cabeza del cirujano y crear un rendimiento de flujo laminar perfecto. La lámpara se puede colocar exactamente en el campo de la herida.



### Larga vida útil / bajo consumo de energía

La vida útil de más de 60.000 horas de funcionamiento reduce considerablemente los costes de cambio y sustitución de los iluminantes, en comparación con la tecnología halógena convencional utilizada con las antiguas luces OT. Mediante la implementación de la tecnología LED, el consumo de energía podría reducirse en más del 50% con respecto a las luces halógenas convencionales.

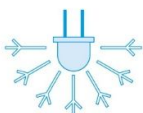

### Luz fría

La tecnología LED es mucho más eficiente que las fuentes de luz convencionales como las bombillas halógenas. La radiación de calor se reduce al mínimo sin utilizar ninguna técnica de filtrado costosa. El aumento de temperatura en el área de la cabeza del cirujano es imperceptible.

## LAMPARA LED 6MC

**Dr. Mach**

Gestión de sombras

Puntero láser

Comunicación

Ajuste mecánico (mayor diámetro del campo de luz)

Control montado en la pared Calibración individual de las temperaturas de color y las intensidades de la luz

Diversas interfaces y conexiones externas

Preparación de la cámara para cámara HD o 4K (para obtener más detalles, consulte nuestra documentación independiente)



PRECIO DESDE: 9.990 €

## LÁMPARAS DE CIRUGÍA DENTAEUROPA



El haz de luz es enfocado y sin deslumbrar desde cualquier ángulo de visión. Esto evita molestos reflejos en la superficie.

Regulable del 100% al 10%

**120.000 lux / 39,5 pulgadas (1 m)**

Área iluminada de 6,5 pulgadas (160 mm)

Los componentes de alta calidad **garantizan una luminaria resistente y fácil de usar.**

Dentaeuropa utiliza sólo materiales de primera línea para obtener los máximos beneficios de su producto.



**Lámpara de larga duración de 30.000 horas**

La tecnología LED permite largos períodos de uso sin mantenimiento.

No es necesario realizar ningún servicio de reemplazo de bombillas durante la vida útil.



PRECIO RODANTE: 1.990 €

PRECIO A TECHO DOBLE: 2.990 €

PRECIO A TECHO: 1.990 €

## LÁMPARAS DE CIRUGÍA FARO



### LÁMPARA IRIS VIEW

Cámara Integrada  
Lámpara de 8 Leds  
8000 - 45000 Lx

PRECIO: 7.064 €

### LÁMPARA IRIS

Lámpara de 8 Leds  
8000 - 50000 Lx



PRECIO: 1.554 €

### LÁMPARA POLARIS

Lámpara de 8 Leds  
8000 - 50000 Lx



Switch PRECIO: 1.260 €  
Sensor PRECIO: 1.318 €

### LÁMPARA NUVOLINA LED 5.700 K



PRECIO: 1.512 €

### LÁMPARA ALYA CAM



PRECIO: 3.938 €

### PLAFÓN LED ODONTOLÓGICO ZIVA



PRECIO: 1.355 €

### LÁMPARA DÚO MAIA



PRECIO: 3.140 €

### LÁMPARA ALYA CON THEIATECH



PRECIO: 1.659 €

### SISTEMA 3 LUCES

ALYA CON THEIATECH Y SIDÈREA

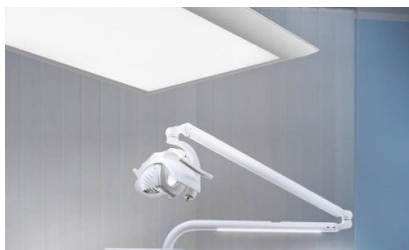

PRECIO: 3.739 €

### LÁMPARA SIDÈREA



PRECIO: 2.300 €

## PIEZOSURGERY TOUCH



**PRECIO: 6.815 €**

Equipo táctil con luz de cirugía piezo eléctrica.

Equipo de cirugía piezo eléctrica táctil, con funciones de Endo y Perio en el modo ultrasónico convencional, así como Cortical, Esponjoso e Implantes en el modo de trabajo quirúrgico.

Dotación:

- 1 Piezas de mano con luz led
- 1 Llaves dinamoétricas K5
- 3 Láminas protectoras
- 8 Tubos de silicona
- 2 Set de irrigación

Dimensiones y peso del equipo:

Largo - Ancho - Alto: 300x250x95 mm

## PIEZOSURGERY WHITE

Trabajo eficiente

Optimo balance entre la eficacia de corte y preservación del tejido.

Sistema feedback Ajuste de potencia automatizado. Ergonomía, Fácil manejo y limpieza. Configuraciones orientadas a la cirugía

Dotación:

- Dispositivo Piezosurgey. + Pieza de mano
- Kit 8 tubos para bomba.
- Llave dinamoétrica K8.
- Pedal piezosurgey.
- Cable de alimentación.
- Maleta

**PRECIO: 5.765 €**



## ULTRASURGERY

Tres funciones principales: hueso, raíz, limpieza.

La función hueso se utiliza principalmente para cirugías dentales tales como extracciones dentales, injertos de hueso, cirugía endodóntica, descompresión del nervio alveolar, extirpación de quistes, osteoplastia, extracción de hueso, técnica y cirugía periodóntica...

La función raíz es principalmente para el tratamiento mecánico con ultrasonidos, tales como Periodoncia, tratamiento de endodoncia y prevención.

La pieza de mano, el cable, el soporte de la punta, la punta de trabajo y la llave dinamoétrica se pueden esterilizar en autoclave a una temperatura alta de 135°C y presión de 0.22 Mpa.

El perfecto monitor y la función de alarma del proceso de trabajo garantizan la seguridad de la máquina y de la cirugía.

Características técnicas:

- Niveles de salida ajustables a 10 niveles de salida.
- Frecuencia de trabajo: 24-29Kz.
- Potencia de trabajo de la pieza de mano: máx. 25W.

## ULTRASURGERY

**PRECIO: 4.820 €**



ARTICULO 565/00

Incluye:

- 1 Ultrasurgery.
- 1 Pieza de Mano Autoclavable.
- 1 Kit básico de 12 puntas:  
US1 - 2 US2 - US3 - US4 - US5 - UC1 - UL1 - UL2 - UL3 - UL4 - UI1
- 1 Caja Autoclavable.
- 1 Llave Dinamométrica.
- 1 Estuche a prueba de golpes.

## ULTRASURGERY LED

ARTICULO 565/00LED

Incluye:

- 1 Ultrasurgery Led.
- 1 Pieza de Mano Autoclavable Led.
- 1 Kit básico de 12 puntas:  
US1 - 2 US2 - US3 - US4 - US5 - UC1 - UL1 - UL2 - UL3 - UL4 - UI1
- 1 Caja Autoclavable.
- 1 Llave Dinamométrica.
- 1 Estuche a prueba de golpes.

**PRECIO: 5.975 €**



## MOTOR DE ENDODONCIA CON LOCALIZADOR DE ÁPICES

### ENDO RADAR PLUS

**PRECIO: 933 €**



Nuevo modelo.

Inalámbrico, ligero y sencillo, con pantalla HD LCD y 11 programas memorizables.

Torque ajustable: 0.4 - 5.0 Ncm

Con velocidades ajustables de 100 a 1.200 rpm

Con función de movimiento recíproco.

3 funciones: motor sólo, localizador sólo y combinado.

### ENDO DENTAEUROPA

El motor mecanizado posee 10 ajustes de memoria para guardar en el dispositivo.

**Incorpora localizador de ápice con una pantalla OLED.**

La tecnología Bluetooth permite sincronizar el motor con el localizador de ápice

Reducción del contra ángulo de 16:1.

Conector USB.

Dispone de control de torque.

Batería recargable y reemplazable.

Disponible para 6 ángulos.

Autoclavable a alta temperatura.

Con sensor automático. El motor comienza a trabajar cuando entra en contacto con el diente y para automáticamente cuando es separado de la pieza dental.

**PRECIO: 796 €**



### LOCALIZADOR DE ÁPICES TÁCTIL APEX

Pantalla LCD de gran calidad.

**Panel táctil.**

La tecnología Bluetooth permite sincronizar el localizador al **motor de endodoncia iRoot Pro**.

Puede ser utilizado también con el Endo Motor Marc III a través de cable.

Incluye **precisión giroscópica** por lo que la pantalla se adapta a diferentes posiciones.

**Tecnología multifrecuencia.**

**Ajuste multiángulo.**

Alerta cuando la lima endo esté a menos de 2.2 mm del ápice.

**PRECIO: 699 €**



## IMPLANTOLOGÍA

**Bien Air**  
Dental

Unidad completa  
ContraAngulo 20:1 Luz  
10 Líneas de irrigación

**CHIROPRO**



**3.140 €**

LUZ LED

**carlo de giorgi**  
**TRAUS**  
SIP10



**3.350 €**

**DABI ATLANTE**



**1.838 €**

**Surqic Pro**

**NSK**

Unidad completa  
2 ContraÁngulos 20:1



Con Luz: **4.190 €**  
Sin Luz: **3.140 €**

## ASIENTO ODONTOPEDIÁTRICO



El asiento odontopediátrico es una eficiente solución para que los pequeños pacientes se sientan más cómodos y para la acomodación ergonómica del profesional. Permite un mejor acceso al campo operatorio, con un excelente apoyo para la espalda y para la cabeza del paciente. Revestido con material lavable y de gran durabilidad.

PRECIO: **390 €**

# MICROSCOPIO DENTAEUROPA



Nuevo diseño óptico. Experiencia visual extrema  
 Cámara 4k integrada para imágenes de mayor calidad  
 Campo de visión sin obstrucciones. Menos reposicionamiento durante la cirugía real.  
 Mayor espacio operativo, menos movimientos del microscopio.

**PRECIO: 12.750 €**

## DATOS TÉCNICOS

|  |  |
|--|--|
| <b>Sistema de microscopio</b>            |  |
| Oculares                                 | 10X/22B La ayuda ocular de punto de vista alto recibe un FOV más grande  |
| Prismáticos                              | Tubo extendido e inclinable 0~210°   |
| PD Rango ajustable                       | 55mm – 75 mm   |
| Rango de dioptrías                       | ±7D  |
| Magnificación                            | 3.6x-23.3x   |
| Relación de ampliación total (*)         | ZOOM ampliaciones  |
| Lente objetivo                           | 180mm~460mm  |
| FOV Diámetro (*)                         | 132mm~9.7mm  |
| <b>Sistema de iluminación</b>            |  |
| Fuente de luz                            | Fuente de luz LED médica de alta confiabilidad incorporada, con luminancia continuamente ajustable, vida útil de más de 60.000 horas |
| Intensidad de iluminación mínima (f=250) | ≥80000lx   |
| Diámetro del punto de iluminación        | ≥60mm  |
| Filtro de color                          | Amarillo, verde  |
| Temperatura del color                    | 5700K, cerca de la luz natural   |
| <b>Sistema de apoyo</b>                  |  |
| Tipo de soporte                          | Soporte tipo suspensión  |
| Brazo grande                             | 460mm 360° rotación  |
| Brazo de resorte                         | 700mm ±160° rotación, desplazamiento vertical ±315mm   |
| Extensión máxima del Brazo               | 1390mm   |
| Tamaño básico                            | 516mm*516mm  |
| Material de la superficie                | Protegido con revestimiento antibacteriano de iones de nano plata para garantizar que no haya contaminación cruzada.                 |
| <b>Sistema de cámara 4K incorporado</b>  |  |
| Definición de vídeo                      | 3840x2160 (4K, conmutable a 2.7K, 1440P, 1080P, 960p y 720P)   |
| velocidad de fotografías de vídeo        | 30fps@4k   |
| Medio de almacenamiento                  | Disco flash TF externo 128G TF   |
| Programa de proyección de pantalla       | Reproduzca archivos de vídeo e imágenes en línea   |
| Modo de soporte de tiro                  | JPG/RAW (formato imagen), MP4 (vídeo)  |
| Pedalear 4k                              | controlar el disparo del sistema de vídeo 4K   |
| Modo de control                          | Control remoto inalámbrico: teléfono móvil, tableta y otros terminales<br>Botones en el mango  |

## MICROSCOPIO DENTAEUROPA G4 PRO



**Objetivo de gran zoom,**  
 Mayos visión del campo operatorio  
**Enfoque eléctrico**  
**Mango de control multifuncional**  
 Bloqueo electromagnético de 3 partes

**PRECIO: 18.990 €**

## ESCÁNER INTRAORAL DENTAEUROPA



**Rápido:** Escanea una arcada en tan solo 30 segundos  
**Ligero:** tan solo 180 gramos de peso  
**Preciso:** hasta 10 micras este escáner esta preparado para trabajar con precisión milimétrica perfecto para trabajos protésicos de alta exigencia.  
**Campo de visión extraordinario:** ofrece un campo de visión de 18mm de profundidad y captura fluida a 30 FPS

**Builder function:** diseño y preparado de modelos zocalados listos para imprimir.



**Dos Tamaños diferentes de puntas:** estándar y mini, para satisfacer diversos escenarios de escaneo.

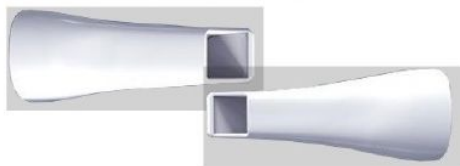

|                                     |  |
|-------------------------------------|--|
| <b>Tiempo de escaneo por arcada</b> | <b>30 segundos</b>                                       |
| <b>Precisión del escaneo</b>        | <b>10 µm</b>   |
| <b>Tamaño de la cámara</b>          | <b>220 x 36 x 34mm</b>                                   |
| <b>Peso</b>                         | <b>180 gramos</b>  |
| <b>Tamaño de las puntas</b>         | <b>Estándar: 20 mm x 17 mm<br/>Mini. 17 mm x 14,5 mm</b> |
| <b>Profundidad del campo</b>        | <b>0-18 mm</b>   |
| <b>Fuente de luz</b>                | <b>LED</b>   |
| <b>Tamaño de la ventana</b>         | <b>17mm x 15mm</b>                                       |
| <b>FPS</b>                          | <b>30</b>  |

**PRECIO: 3.990 €**

## LÁSER LASOTRONIX

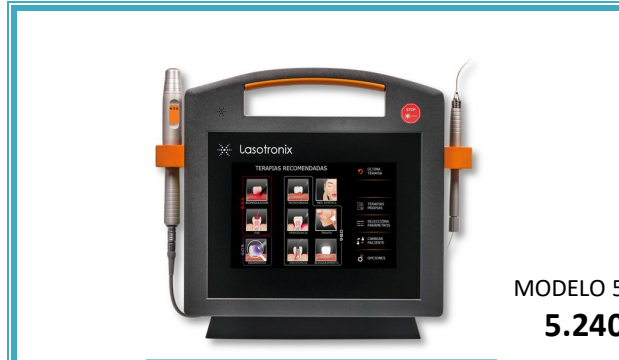

MODELO 5-EN-1

5.240 €

● – Opcional

| EQUIPAMIENTO   | 3-EN-1 | 4-EN-1 | 5-EN-1 | 6-EN-1 |
|--|--------|--------|--------|--------|
| Mango para endodoncias, periodoncias así como microcirugía   | ●      | ●      | ●      | ●      |
| Fibra óptica de un diámetro de 200µm y longitud de 250cm   | ●      | ●      | ●      | ●      |
| Agujas (rectas, con ángulo de 30º y 45º), cuchillo para la fibra óptica  | ●      | ●      | ●      | ●      |
| Mango para blanqueamiento, bioestimulación y desinfección fotoactiva   |        | ●      | ●      | ●      |
| Cable de fibra óptica de un diámetro de 200µm y longitud de 200cm  |        | ●      | ●      | ●      |
| Cabeza para blanquear  |        | ●      | ●      | ●      |
| Lente para bioestimulación   |        |        | ●      | ●      |
| Conector de fibra óptica-curvo>8mm/8mm (bioestimulación)   |        |        | ●      | ●      |
| Conector de fibra óptica-curvo>6mm/2mm (bioestimulación)   |        |        | ●      | ●      |
| Gel PAD-universal, fluido PAD-Endo, Cabezales Endo, Perio, Bio-1 completo (Líquido / gel desinfectante – Tolonium) |        |        |        | ●      |
| Gafas de protección – 2 pares  | ●      | ●      |        |        |
| Gafas de protección – 3 pares  |        |        | ●      | ●      |
| Maleta para su transporte  | ●      | ●      | ●      | ●      |
| Carretilla   | ●      | ●      | ●      | ●      |

## LASER NANOYAG



**Tecnología Nd:YAG en nanosegundos, 25mil Watio cada 3ns**

- Mínimo efecto térmico (3 Grados )
- Unica Longitud de onda de 1064nm para descontaminación Profunda y selectiva
- Alta eficacia sin daño tisular ni superficies implantarías
- Aplicaciones: ideal para periodoncia, periimplantitis, endodoncia y cirugía
- Bioestimacion hasta 10mm de profundidad.
- Unico laser que quita la sensibilidad definitivamente.
- No hay nada parecido en el Mercado.

CONSULTAR PRECIO

## FILTRO AMALGAMA

El filtro de amalgama para aspiración y equipos dentales presenta un diseño muy compacto, fácil de instalar, universal y con varios accesorios para adaptarse a los diferentes sistemas de vacío.

El separador ha sido diseñado especialmente para la completa recuperación y separación del mercurio de las amalgamas dentales.

El filtro de amalgama para aspiración y equipos dentales supera todos los requisitos internacionales para la eliminación segura del mercurio:

- Sin componentes electrónicos.
- Fácil de operar y sin mantenimiento.
- Funcional para todo tipo de sistemas de succión.
- Conectado directamente a los tubos de la línea de succión.
- Simple y elegante.
- Evita la acumulación de amalgama y otros materiales restrictivos en sus tuberías y sistema de vacío.
- Filtro independiente para evitar el contacto con el mercurio al cambiar el filtro.
- Presenta un diseño flexible para aplicaciones difíciles de montar.
- Se puede montar horizontal o verticalmente.
- Es universal válido para cualquier equipo dental.



**PRECIO: 274,94 €**

## FILTRO DE LEGIONELLA

Nuestro filtro de Legionella de 6000L/min es la solución perfecta para proteger contra la Legionella pneumophila y otros patógenos del agua que pueden causar infecciones nosocomiales en el ámbito dental. Diseñado con una doble capa de Polisulfona de fibras huecas, es un filtro de nanofiltración, produciendo agua en grado estéril y cumpliendo con la normativa ISO 9001:2008.

### Características:

- Capacidad de 6000L/min.
- Inmuniza el equipo contra los patógenos del agua en general.
- Filtra cualquier tipo de bacteria: Nanofiltración

### Especificaciones técnicas del Filtro de Agua:

- Cumple con la normativa ISO 9001:2008.
- Tipo de membrana: doble capa de Polisulfona de fibras huecas.
- Valores de la membrana: 0.075  $\mu\text{m}$  y caudal de agua 10L/min a 1.5 – 3 bares. Nanofiltración.
- Material de la carcasa del filtro: ABS de tipo médico.
- Longitud de 62.000  $\text{cm}^2$  de fibra hueca en el área de filtrado.

### Máximas condiciones de uso:

- De 1.5 a 25 bares a 60°C.
- 70°C durante 30 minutos.
- 300 ppm de cloro durante 12h.

**PRECIO: 358,44 €**



## MOTOR DE ASPIRACIÓN ASP300



Unidades: 1  
 dB (A): 50  
 Potencia del motor: Kw. 0,55 F  
 Fuente de alimentación (VAC): 230 -1 fase  
 Frecuencia: 50 Hz  
 Corriente nominal: 2,7 Amperes  
 Nivel de vacío máximo: 170 mbar  
 Velocidad del motor: 2900 rpm  
 Dimensiones: cm. 32x50x55h  
 Peso: Kg. 19  
 Admisión: 32 mm (interna)  
 Salida: 19 mm. ( interno )  
 Expulsión de aire: 38mm (Interna)  
 Certificación: CE

**PRECIO: 1.090 €**

## MOTOR DE ASPIRACIÓN ASP600



Unidades: 2  
 dB (A): 55  
 Potencia del motor: Kw. 0,7  
 Alimentación eléctrica (VAC): 230 – 1 fase  
 Frecuencia: 50 Hz  
 Nivel máximo de vacío: 220 mbar  
 Velocidad del motor: 2800 rpm  
 Dimensiones: cm. 34x47x54h  
 Peso: Kg. 29  
 Entrada de succión: 32 mm (interna)  
 Escape: 19 mm. ( interno )  
 Expulsión de aire: 38 mm (interna)  
 Certificación: CE

**PRECIO: 1.790 €**

# BLANQUEAMIENTO

**KY-M228 LED**



Lámpara de 12 Leds  
300-400mW/cm<sup>2</sup>  
60W  
PRECIO: **1.775 €**

**KY-M208A LED**



Lámpara de 8 Leds  
200-300mW/cm<sup>2</sup>  
40W  
PRECIO: **1.250 €**

**KY-M208B LED**



Lámpara de 8 Leds  
200-300mW/cm<sup>2</sup>  
40W  
PRECIO: **1.046 €**

**KY-M208C LED**



Lámpara de 8 Leds  
200-300mW/cm<sup>2</sup>  
40W  
PRECIO: **1.145 €**

**KY-M208E LED**



Lámpara de 8 Leds  
200-300mW/cm<sup>2</sup>  
40W  
PRECIO: **Consultar**

**KY-M209A-1 LED**



Lámpara de 6 Leds  
150-250mW/cm<sup>2</sup>  
33W  
PRECIO: **725 €**

**KY-M209A LED**



Lámpara de 6 Leds  
150-250mW/cm<sup>2</sup>  
33W  
PRECIO: **641 €**

**KY-M203C LED**  
(De Sobremesa)



Lámpara de 4 Leds  
120-250mW/cm<sup>2</sup>  
23W  
PRECIO: **620 €**

**Solucion de Blanqueamiento en 1 sesión (para clinicas)**



**272 €**

**Solucion de Blanqueamiento (para Casa)**



**69 €**

**Blanqueamiento personal con luz LED conectado al movil**



**184 €**

**Recambio Blanqueamiento**



**95 €**

**Cepillo Eléctrico**



**121 €**

**Pasta dentífrica**



**13 €**

### Láser 4 funciones en 1

Clean Line

- Láser diodo punta roja
- Láser diodo punta infrarroja
- Blanqueamiento Láser
- Fotopolimerización alta potencia



1.590 €

### Lámpara de Blanqueamiento



578 €

## ULTRASONIDOS DABI ATLANTE

DABI ATLANTE



830 €



725 €

## LÁMPARAS DE POLIMERIZAR

VALO  
CORALISS



1.059 €

DTE



184 €

### Lámpara de Fotocurado DTE iled MAX

Máxima comodidad de trabajo gracias a su ligereza y forma ergonómica sumado a la rotación 360° de su cabeza. Gran velocidad de curado, puede solidificar 2 mm. de composite en 1 seg.

Intensidad según programa:

- ✓ Turbo P1 ..... Seleccionando tiempo 1 seg. Potencia 2.300 mW/cm2 .... Seleccionando tiempo 3 seg. Potencia 2.500 mW/cm2
- ✓ Normal P2 .... Seleccionando tiempo 5, 10, 15 o 20 seg. .... Potencia 800 mW/cm2

Características:

- ✓ Modo Fotocurado en 1 segundo.
- ✓ Longitud de onda 385-515 nm.
- ✓ Capacidad de la batería: 2.000 mAh.
- ✓ Peso: 278 gr.
- ✓ Dimensiones: 25x25x240 mm.
- ✓ Con punta metálica.

PRECIO: CONSULTAR



MORADA / BLANCA



## CÁMARA INTRAORAL HB

CONEXION  
VGA

830 €



## CÁMARA INTRAORAL ASVA-02

Alta resolución con sistema autofocus



- Lente SONY, CCD 2.000.000 de pixels.
- Traslado de imágenes por WIFI.
- Monitor LCD de 15 pulgadas
- Modelo de sobremesa o adaptable a la barra del equipo.
- Incluye soporte a Barra y tirador para mejor manejo.

935 €

## ESTERILIZACIÓN AUTOCLAVES CLASE B

17 L: 2.790 €  
22 L: 2.990 €

18L LCD: 2.100 €  
18L LED: 1.990 €

23L LCD: 2.390 €  
23L LED: 2.290 €

trident



ELROCOMPRESS

## LINDA BAÑO ULTRASONIDOS



6L  
PRECIO: 893 €

3L  
PRECIO: 620 €

## TURBINA S333



PRECIO: 615 €

## MUEBLE ESTERILIZACIÓN ASTRA

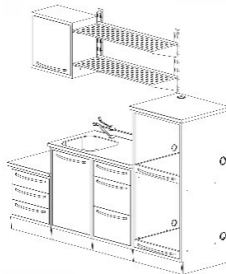

PRECIO: 2.990 €



Las imágenes podrían diferir del producto real

## COLUMNA DE ESTERILIZACIÓN



PRECIO: 725 €

## CUBA ULTRASONIDOS



PRECIO: 200 €

## SELLADORAS

SL13  
SELLADORA



PRECIO: 604 €

SELLA II  
SIGILLATRICE

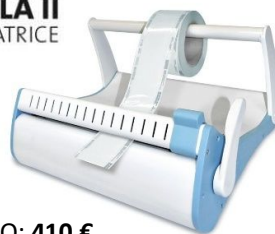

PRECIO: 410 €



PRECIO: Consultar

## ASPIRACIÓN



**300 Dentaeuropa**  
1 Equipo: 999 €  
Con amalgama: 2.215 €

**600 Dentaeuropa**  
2-3 Equipos: 1.990 €



1 Equipo: 1.390 €

2 Equipo: 2.250 €

3 Equipo: 2.980 €

1 Equipo: 3.380 €



|                                 | EXCOM Hybrid 1S  | EXCOM Hybrid 1          | EXCOM Hybrid 2          | EXCOM Hybrid 5              |
|---------------------------------|--|-------------------------|-------------------------|-----------------------------|
| Tensión de alimentación         | 230 V AC   | 230 V AC                | 230 V AC                | 230 V AC / 400 V AC         |
| Frecuencia                      | 50 / 60 Hz   | 50 / 60 Hz              | 50 / 60 Hz              | 50 / 60 Hz                  |
| Consumo máx. corriente          | 3,5 / 4,5 A  | 6,7 A                   | 6,7 A                   | 9,0 / 10,0 A // 4,3 / 4,4 A |
| Consumo máx. potencia           | 0,55 / 0,63 kW   | 0,94 / 1,1 kW           | 1,1 / 1,3 kW            | 1,5 / 1,75 kW               |
| Temperatura máx. ambiente       | 40° C  | 40° C                   | 40° C                   | 40° C                       |
| Volumen aspiración              | 1.100 l/min  | 1.100 / 1.300 l/min     | 1.450 / 1.750 l/min     | 2.000 / 2.400 l/min         |
| Zona presión negativa regulada  | 120 / 140 mbar   | 180 mbar                | 180 mbar                | 180 mbar                    |
| Nivel sonoro                    | 63 dB (A)  | 57 / 62 dB (A)          | 58 / 63 dB (A)          | 64 / 68 dB (A)              |
| Dimensiones (Al x An x P) en mm | 530 x 350 x 320  | 570 x 422 x 400         | 580 x 450 x 400         | 620 x 460 x 455             |
| Peso                            | 15 Kg  | 22 kg                   | 27 kg                   | 30 kg                       |
| Duración conexión               | 100%   | 100%                    | 100%                    | 100%                        |
| Tasa separación                 | -  | -                       | -                       | -                           |
| Número de equipos               | 1 equipo   | Hasta 2 equipos         | Hasta 3 equipos         | Hasta 5 equipos             |
| Suministro incluye              | Kit básico instalación*<br><small>(excepto tubo de aspiración)</small> | Kit básico instalación* | Kit básico instalación* | Kit básico instalación*     |

## ASPIRADORES DE ANILLO HÚMEDO



Cod.

MODEL



|         |           |     |    |      |      |        |     |              |    |
|---------|-----------|-----|----|------|------|--------|-----|--------------|----|
| 250.600 | ASP 300   | 1   | 59 | 1333 | 0,4  | 230/50 | 150 | 28 X 50 X 55 | 19 |
| 250.610 | ASP 600   | 2   | 62 | 1500 | 0,94 | 230/50 | 220 | 34 X 44 X 54 | 29 |
| 250.630 | ASP 900I  | 1 - | 65 | 170  | 0,9  | 230/50 | 200 | 41 X 52 X    | 31 |
| 250.640 | ASP 1200I | 3 - | 68 | 190  | 1,1  | 230/50 | 200 | 41 X 52 X    | 31 |

Precio: 1.090 €

Precio: 1.790 €

Precio: 2.990 €

Precio: 3.790 €

## ASPIRACIÓN INDEPENDIENTE



**Corpus Vac**

PRECIO: 1.250 €

**K3**

PRECIO: 999 €



# COMPRESORES



2 Cilindros c/secador

## COMPRESORES SILENCIOSOS

| Cod.    | POWER OILLESS MODEL | Units | Tank | dB (A) | air displacement |     | F.A.D. |     | HP KW   | volt Hz | type    | cyl. | C/1" | R.P.M. | bar psi   | cm. a x b x c | kg. Lbs |
|---------|---------------------|-------|------|--------|------------------|-----|--------|-----|---------|---------|---------|------|------|--------|-----------|---------------|---------|
|         |                     |       |      |        | l/min            | cfm | l/min  | cfm |         |         |         |      |      |        |           |               |         |
| 390.040 | 24/150V             | 2     | 24   | 60     | 200              | 7   | 125    | 4,4 | 1,5 1,1 | 230/50  | EXTREME | 2v   | 1400 | 8 114  | 51x59x82  | 35 77         |         |
| 398.004 | 24/150V DRY         | 2     | 24   | 60     | 200              | 7   | 125    | 4,4 | 1,5 1,1 | 230/50  | EXTREME | 2v   | 1400 | 8 114  | 63x59x82  | 41 90         |         |
| 390.090 | 50/230V             | 3     | 50   | 60     | 250              | 8,8 | 180    | 6,4 | 2 1,5   | 230/50  | EXTREME | 2v   | 1400 | 8 114  | 51x59x106 | 48 105        |         |

REF. 390.040 – 1.495 €

REF. 398.004 – 1.990 €

REF. 390.090 – 1.790 €



## COMPRESORES ECONOMICOS PARA POCO USO Y NO CONTINUO

| Cod.    | SHARK OILLESS MODEL | Units | Tank | dB (A) | air displacement |     | F.A.D. |     | HP KW  | volt Hz | type | cyl. | R.P.M. | bar psi  | cm. a x b x c | kg. Lbs |
|---------|---------------------|-------|------|--------|------------------|-----|--------|-----|--------|---------|------|------|--------|----------|---------------|---------|
|         |                     |       |      |        | l/min            | cfm | l/min  | cfm |        |         |      |      |        |          |               |         |
| 370.002 | 24/110              | 1     | 2    | 6      | 170              | 100 | 1,5    | 1,1 | 230/50 | GS228   | 2    | 1400 | 8      | 41x43x6  | 26            |         |
| 370.003 | 24/130              | 2     | 2    | 6      | 200              | 130 | 2      | 1,5 | 230/50 | GS258   | 2    | 1400 | 8      | 241x40x6 | 29            |         |

REF. 370.002 – 825 €

REF. 370.003 – 875 €



## COMPRESORES 1-2 EQUIPOS

| Cod.    | SHARK OILLESS MODEL | Units | Tank | dB (A) | air displacement |     | F.A.D. |     | HP KW   | volt Hz | type   | cyl. | R.P.M. | bar psi | cm. a x b x c | kg. Lbs |
|---------|---------------------|-------|------|--------|------------------|-----|--------|-----|---------|---------|--------|------|--------|---------|---------------|---------|
|         |                     |       |      |        | l/min            | cfm | l/min  | cfm |         |         |        |      |        |         |               |         |
| 370.020 | 24/150              | 1-2   | 24   | 75     | 150              | 5,3 | 121    | 4,3 | 1,5 1,1 | 230/50  | GMS150 | 1    | 1400   | 8 114   | 41x40x65      | 31 68   |
| 385.003 | 24/150 DRY          | 1-2   | 24   | 75     | 150              | 5,3 | 121    | 4,3 | 1,5 1,1 | 230/50  | GMS150 | 1    | 1400   | 8 114   | 49x55x65      | 37 81   |

REF. 370.020 – 995 €

REF. 385.003 – 1.390 €



## COMPRESORES 2 EQUIPOS

| Cod.    | SHARK OILLESS MODEL | Units | Tank | dB (A) | air displacement |     | F.A.D. |     | HP KW   | volt Hz | type    | cyl. | R.P.M. | bar psi | cm. a x b x c | kg. Lbs |
|---------|---------------------|-------|------|--------|------------------|-----|--------|-----|---------|---------|---------|------|--------|---------|---------------|---------|
|         |                     |       |      |        | l/min            | cfm | l/min  | cfm |         |         |         |      |        |         |               |         |
| 370.025 | 24/150V             | 2     | 24   | 68     | 200              | 7   | 125    | 4,4 | 1,5 1,1 | 230/50  | EXTREME | 2v   | 1400   | 8 114   | 41x43x61      | 31 68   |
| 385.004 | 24/150V DRY         | 2     | 24   | 68     | 200              | 7   | 125    | 4,4 | 1,5 1,1 | 230/50  | EXTREME | 2v   | 1400   | 8 114   | 49x56x61      | 37 81   |

REF. 370.025 – 990 €

REF. 385.004 – 1.290 €



## COMPRESORES 2-3 EQUIPO

| Cod.    | SHARK OILLESS MODEL | Units | Tank | dB (A) | air displacement |     | F.A.D. |     | HP KW | volt Hz | type    | cyl. | R.P.M. | bar psi | cm. a x b x c | kg. Lbs |
|---------|---------------------|-------|------|--------|------------------|-----|--------|-----|-------|---------|---------|------|--------|---------|---------------|---------|
|         |                     |       |      |        | l/min            | cfm | l/min  | cfm |       |         |         |      |        |         |               |         |
| 370.037 | 50/230V             | 3     | 50   | 68     | 250              | 8,8 | 180    | 6,4 | 2 1,5 | 230/50  | EXTREME | 2v   | 1400   | 8 114   | 46x45x92      | 42 92   |
| 385.008 | 50/200V DRY         | 2-3   | 50   | 75     | 200              | 7   | 150    | 5,3 | 2 1,5 | 230/50  | VS 204  | 2v   | 1400   | 8 114   | 46x58x91      | 50 110  |

REF. 370.037 – 1.290 €

REF. 385.008 – 1.575 €





## NUEVA NORMATIVA SOBRE LA SEPARACIÓN DE AMALGAMA

A partir del 1 de enero de 2019, las clínicas dentales deben estar provistas de aspiración con separación de amalgama. (BOE: Reglamento (UE) 2017/852 del Parlamento Europeo y del Consejo, de 17 de mayo de 2017, sobre el mercurio y por el que se deroga el Reglamento (CE) nº 1102/2008.)

### Artículo 10, punto 4:

*“A partir del 1 de enero de 2019, los operadores de los gabinetes dentales que utilicen amalgama dental o que retiren empastes de amalgama dental o extraigan dientes que contengan dichas amalgamas garantizarán que sus gabinetes cuentan con separadores de amalgama para retener y recoger las partículas de amalgama, incluidas las contenidas en el agua usada.”*

Desde  **ASVADENT** ofrecemos diversas soluciones:

### Opción 1:

Separador de Amalgama Metasys: Precio: 920 €  
(Reposición: Precio: 298 €)

Válvula Escupidera: Precio: 480 €



### Opción 2:

Motor de Aspiración Metasys 1 Equipo + Separador de Amalgama + Válvula Escupidera: Precio: 2.990 €



### Opción 3:

Motor de Aspiración Metasys 2 Equipos + Separador de Amalgama + Válvula Escupidera: Precio: 3.490 €



### Oferta Especial:

Separador de Amalgama + Válvula Escupidera: Precio: 1.396 €



# TURBOMAX (ASPIRACIÓN HÚMEDA CON SEPARACIÓN DE AMALGAMA)



TurboMax es un sistema 2 en 1, por lo que tendrá su sistema de aspiración dental húmeda y separación de amalgama en un mismo equipo, con el consiguiente ahorro, tanto en espacio como en dinero

Homologación  
UNE-EN ISO  
11143:2008

**TurboMax**  
Un ciclón muy silencioso

Máxima potencia con un menor consumo energético  
No necesita filtros  
Dimensiones reducidas  
Mínimo mantenimiento  
No genera olores en su sillón dental  
Cumple con la normativa (UE) 2017/852

| TurboMax  | 1200         | 1600         | 1800         |
|---|--------------|--------------|--------------|
| Tensión (V)                                       | 230          | 230          | 400          |
| Frecuencia de la red (Hz)                         | 1 fase       | 1 fase       | 3 fase*      |
| Potencia eléct. Máx. (kW)                         | 50/60        | 50/60        | 50/60        |
| Intensidad (A)                                    | 0.9          | 1.4          | 3.9          |
| Vacío mbares (hPa)                                | 3.9          | 6.1          | 5.6          |
| Número de Gabinetes                               | 88.25        | 142.19       | 210.84       |
| Número de Salas al 80% simultáneas                | 1            | 2            | 5            |
| Caudal máx- de paso de líquidos y aire (l/min)    | 2            | 4            | 6            |
| Dimensiones (A x An x P cm)                       | 11,1         | 22,2         | 22,2         |
| Peso total sin fluidos (kg)                       | 63.5x45.5x40 | 63.5x45.5x40 | 63.5x45.5x40 |
| Cm <sup>3</sup> aprox. De recogida en colector    | 37.2         | 38.5         | 43.5         |
| Nivel de intensidad de ruido sin carcasa (dB (A)) | 621.18       | 621.18       | 621.18       |
| Porcentaje de separación (%)                      | <57          | <64          | <66          |
| Tipo de eficiencia energética                     | 55%<75% B    | 55%<75% B    | 55%<75% B    |

\*Por encargo se puede pedir a 230 (3 fases)

Los niveles de ruido pueden variar debido al lugar de instalación.

La cantidad máxima de agua por unidad no puede superar 5.4L en cada uso.

La retirada de amalgama del colector se puede realizar cada 2 o 3 años.

**PRECIO: 433 €**

## TurboMax 1200

Precio: 2.283 €



**2** Gabinetes funcionando simultáneamente al 80%

## TurboMax 1400

Precio: 2.808 €



**4** Gabinetes funcionando simultáneamente al 80%

## TurboMax 1800

Precio: 3.381 €



**6** Gabinetes funcionando simultáneamente al 80%

## VÁLVULA SEPARADORA DE AMALGAMAS VGA

Para sistemas de aspiración seca y/o escupidera



**PRECIO: 433 €**

La **Válvula VGA** es de fácil instalación y no necesita filtros, lo que la hace tener una vida útil mayor. **96,3 % de separación.**

Puede adaptar o cambiar el motor de aspiración húmeda con un **sistema de separación de amalgama** (si no se dispone de él), o puede instalar en el equipo una **válvula en escupidera** (con salida directa al desagüe), de manera que los residuos vertidos en la taza que puedan contener partículas de amalgama también son separados o retenidos por esta válvula.

Si dispone de un sistema de aspiración seca, con la **Válvula VGA** ya tendrá su equipo adaptado a la normativa

## SEPARADOR DE AMALGAMA SAD PARA SISTEMAS DE ASPIRACIÓN DE ANILLO HÚMEDO

No afecta al rendimiento de tu sistema de aspiración.

Caudal Máximo: 20 l/min  
 Conecte hasta 6 gabinetes  
 Cumple con la normativa UE 2017/852  
 NO afecta al rendimiento del sistema de aspiración

**SAD**  
 Separador de amalgama dental



### Especificaciones

#### Características técnicas

- Caudal de líquido máximo 20 L/min
- Volumen 350 cm<sup>3</sup>/colector
- Peso 4672,5 g/colector
- Separación amalgama > 96,9%
- UE 2017/852.
- Homologación UNE EN ISO 11143:2008

#### Medidas en mm

- Altura: 668 mm
- Ancho: 485 mm
- Profundidad: 174 mm

**PRECIO: 1.329 €**

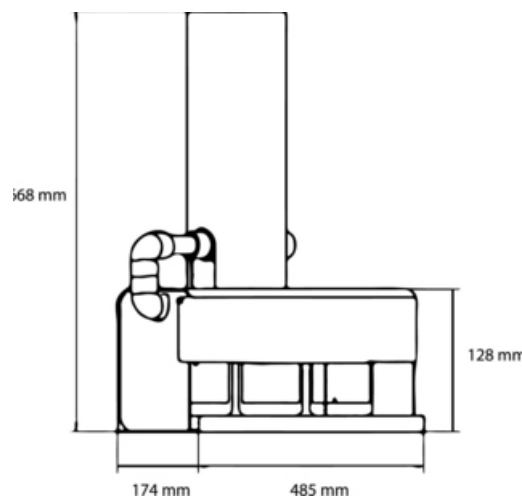

# ROTATORIOS DENTAEUROPA

## Turbina con Acople Luz tipo KAVO



**PRECIO: 445 €**

Turbina sola: 285 € Acople solo: 180 €

## Turbina Luz Autogenerada



**PRECIO: 245 €**

## Turbina sin Luz



**PRECIO: 195 €**

## Micromotor Neumático Luz



**PRECIO: 360 €**

## Micromotor Neumático



**PRECIO: 240 €**

### Kit Rotatorios, compuesto de:

C/A 1:1 Luz  
P/M 1:1 Luz

Turbina con Acople Luz tipo KAVO



**PRECIO: 655 €**

### Kit Rotatorios, compuesto de:

C/A 1:1 Led  
P/M 1:1 sin Luz

Turbina Luz Autogenerada



**PRECIO: 555 €**

### Kit Rotatorios, compuesto de:

C/A 1:1 Led  
P/M 1:1 sin Luz

Turbina sin Luz



**PRECIO: 455 €**

**Kit Rotatorios, compuesto de:**

Contraangulo 1:1 Luz  
Pieza de Mano 1:1 Luz  
Micromotor Neumático Luz  
Turbina con Acople Luz tipo KAVO



**PRECIO: 850 €**

**Kit Rotatorios, compuesto de:**

Contraangulo 1:1 Led  
Pieza de Mano 1:1 sin Luz  
Micromotor Neumático sin Luz  
Turbina con Luz Autogenerada



**PRECIO: 750 €**

**Kit Rotatorios, compuesto de:**

Contraangulo 1:1 Led  
Pieza de Mano 1:1 sin Luz  
Micromotor Neumático Luz  
Turbina sin Luz



**PRECIO: 650 €**

**ROTATORIOS FARO**



**Conexión Multiflex® con Luz**

**Ref. 055000** Turbina MT02 L Cabeza Estándar  
**Ref. 055050** Turbina MT02 Mini L Cabeza Mini



**PRECIO: 515 €**

**Conexión Midwest® sin Luz**

**Ref. 055100** Turbina MT02 B44 Cabeza Estándar  
**Ref. 055150** Turbina MT02 Mini B14 Cabeza Mini



**PRECIO: 368 €**

**Conexión Borden® 2 sin Luz**

**Ref. 055200** Turbina MT02 B42 Cabeza Estándar



**PRECIO: 368 €**

**Conector Multiflex®**

**Ref. 055500** Conector QC02LED Luz Led



**PRECIO: 165 €**

## ROTATORIOS MK-DENT

### OFERTA KIT ESTUDIANTES MK-DENT FULL LED

#### Turbina HP21KL

Con LUZ  
Cambio de fresas por botón  
Rotor PREMIUM con rodamientos  
cerámicos ABEC 8 e inserción de  
carburo en el eje,  
Válvula antiretorno  
4 orificios spray,  
Conexión Multiflex®  
Válvula antiexceso presión  
recubrimiento de Titanio

**PRECIO: 1.838 €**



#### Pieza de mano recta LP01L

Con LUZ  
Max. 40.000 r.p.m  
Irrigación Interna  
Recubrimiento de Titanio

#### Micromotor neumático AM1116

Con LUZ LED  
Max. 20.000 r.p.m.  
Irrigación Interna  
Giro derecha / izquierda  
Conexión Midwest  
Recubrimiento de Titanio

#### Acoplamiento QC6016K

Con LUZ LED  
Conexión 6 orificios  
Para Mk-Dent y KAVO Multiflex®

#### Contra-ángulo LP11L

Con LUZ  
Max. 40.000 r.p.m.  
Irrigación Interna  
Recubrimiento de Titanio

### OFERTA KIT ESTUDIANTES MK-DENT LED

#### Turbina HE21KL

Con LUZ  
Cabeza estándar  
21 W  
4 orificios de spray  
Conexión KAVO Multiflex®

**PRECIO: 1.045 €**



#### Pieza de Mano recta LB01W

Transmisión 1:1, azul  
Max: 20.000 rpm  
Para Fresas de P/M (Ø 2,35 mm)  
Irrigación interna  
Conexión KaVo INTRAmatic®

#### Contra-ángulo LE11

Transmisión 1:1, azul  
Max: 40.000 rpm  
Para Fresas de C/A (Ø 2,35 mm)  
Irrigación interna  
Conexión KaVo INTRAmatic®

#### Acoplamiento QC6016K

Con LUZ LED  
Conexión 6 orificios  
Para Mk-Dent y KAVO Multiflex®

#### Micromotor neumático AM1004

Max 20.000 r.p.m.  
Conexión 4 orificios  
Irrigación Interna  
Giro derecha/izquierda  
Conexión KAVO INTRAmatic®

**OFERTA KIT ESTUDIANTES MK-DENT (207)**

**Turbina HE17**  
Sin LUZ  
Cabeza estándar  
18 W  
4 orificios de spray  
Conexión Midwest 4

**Pieza de Mano recta LB01W**  
Transmisión 1:1, azul  
Max: 20.000 rpm  
Para Fresas de P/M (Ø 2,35 mm)  
Irrigación Interna  
Conexión KaVo INTRAmatic®



**Micromotor MK-Dent AM1004**  
Max. 20.000 rpm  
Conexión 4 orificios  
Irrigación Interna  
Cambio de dirección  
Conexión KaVo INTRAmatic®

**PRECIO: 788 €**

**Contra-ángulo MK-Dent LB11W**  
Transmisión 1:1, azul  
Max. 20.000 rpm.  
Para Fresas de C/A (Ø 2,35 mm)  
Irrigación Interna  
Conexión KAVO INTRAmatic®

**OFERTA KIT ESTUDIANTES MK-DENT (259)**

**Turbina HE21KL**  
Con LUZ  
Cabeza estándar  
21 W  
4 orificios de spray  
Conexión KAVO Multiflex®

**Contra-ángulo LE11**  
Transmisión 1:1, azul  
Max: 40.000 rpm  
Para Fresas de C/A (Ø 2,35 mm)  
Irrigación interna  
Conexión KaVo INTRAmatic®

**PRECIO: 730 €**

**Pieza de Mano recta LB01W**  
Transmisión 1:1, azul  
Max: 20.000 rpm  
Para Fresas de P/M (Ø 2,35 mm)  
Irrigación interna  
Conexión KaVo INTRAmatic®

**OFERTA KIT ESTUDIANTES MK-DENT (205)**

**Turbina HE12**  
Sin LUZ  
Cabeza estándar  
18 W  
1 orificio de Spray  
Conexión Midwest 4

**Pieza de Mano recta LB01W**  
Transmisión 1:1, azul  
Max: 20.000 rpm  
Para Fresas de P/M (Ø 2,35 mm)  
Irrigación interna  
Conexión KaVo INTRAmatic®



**Contra-ángulo MK-Dent LB11W**  
Transmisión 1:1, azul  
Max. 20.000 rpm.  
Para fresas de C/A (Ø 2,35 mm)  
Irrigación Interna  
Conexión KAVO INTRAmatic®

**PRECIO: 730 €**

**Micromotor MK-Dent AM1004**  
Max. 20.000 rpm  
Conexión Midwest 4  
Irrigación Interna  
Cambio de dirección  
Conexión KaVo INTRAmatic®

**TURBINA RM ECO T3 LED (AUTOGENERADA)** REF. 58-252

**Características:**  
Cabeza Standard  
Con luz (autogenerada)  
Potencia de 21w  
Máx. 320.000 rpm  
Nivel Sonoro 70dB  
spray de 1 orificio  
Recubrimiento de cromo  
Conexión Midwest 4

**PRECIO: 219 €****TURBINA ECO T2 (SIN LUZ)** REF. 58-250

**Características:**  
Cabeza Standard  
21W de potencia.  
Rodamientos cerámicos  
Max. 340.000 rpm  
Nivel sonoro 75Db  
Sistema antirretorno  
Spray de 1 orificio.  
Recubrimiento Cromado  
Conexión Midwest 4

**PRECIO: 145 €****TURBINA CONEXIÓN KAVO MULTIFLEX** REF. 06-HE21KL  
**(CABEZA POWER CON LUZ)**

**Características:**  
Cabeza Standard  
Con Luz (25.000 Lux)  
Max. 320.000 rpm  
21W de potencia.  
Nivel sonoro <75Db  
Spray de 4 orificios.  
Recubrimiento Cromado  
Conexión KAVO Multiflex

**PRECIO: 418 €****TURBINA CONEXIÓN KAVO MULTIFLEX** REF. 06-HE22KL  
**(CABEZA MINI CON LUZ)**

**Características:**  
Cabeza Standard  
Con Luz (25.000 Lux)  
16W de potencia.  
Max. 400.000 rpm  
Nivel sonoro <75Db  
Spray de 3 orificios.  
Recubrimiento Cromado  
Conexión KAVO Multiflex

**PRECIO: 418 €****TURBINA CONEXIÓN KAVO MULTIFLEX** REF. 06-HE22K  
**(CABEZA MINI SIN LUZ)**

**Características:**  
Cabeza Standard  
Sin Luz  
16W de potencia.  
Max. 400.000 rpm  
Nivel sonoro <75Db  
Spray de 3 orificios.  
Recubrimiento Cromado  
Conexión KAVO Multiflex

**PRECIO: 345 €****TURBINA CONEXIÓN MIDWEST 4** REF. 06-HE17  
**(CABEZA POWER SIN LUZ)**

**Características:**  
Cabeza Standard  
Sin Luz  
18W de potencia.  
Max. 320.000 rpm  
Nivel sonoro <75Db  
Spray de 4 orificios  
Recubrimiento Cromado  
Conexión Midwest 4

**PRECIO: 345 €**

# MOBILIARIO CLÍNICO

|   |  |
|---|--|
| <p>CON PATAS Y APERTURA MANUAL</p>  | <p>CON PATAS Y APERTURA AUTOMÁTICA</p>   |
|  |  |
| <p>CON ZÓCALO Y APERTURA MANUAL</p>   | <p>CON ZÓCALO Y APERTURA AUTOMÁTICA</p>  |
|  |  |
| <p>A PARTIR DE <b>1.836 €</b></p>   |  |

|   |  |
|---|--|
| <p>MUEBLE FOCUS INOX PRECIO: 2.990 €</p>  | <p>MUEBLE DECUS FASHION PRECIO: 9.278 €</p>  |
|  |  |
| <p>MUEBLE DECUS VETRO PRECIO: 6.540 €</p>   | <p>MUEBLE DECUS FENIX PRECIO: 5.107 €</p>  |
|  |  |

Las imágenes podrían diferir del producto real

**MUEBLE DECUS CORIAN PRECIO: 8.703 €**

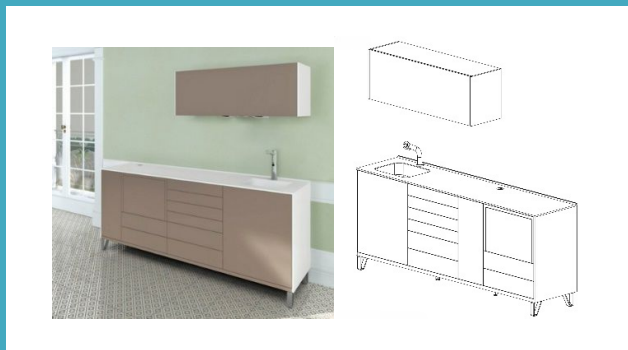

**MUEBLE FOCUS FENIX PRECIO: 2.525 €**



**MUEBLE ALIUS BAMBINI PRECIO: 5.468 €**

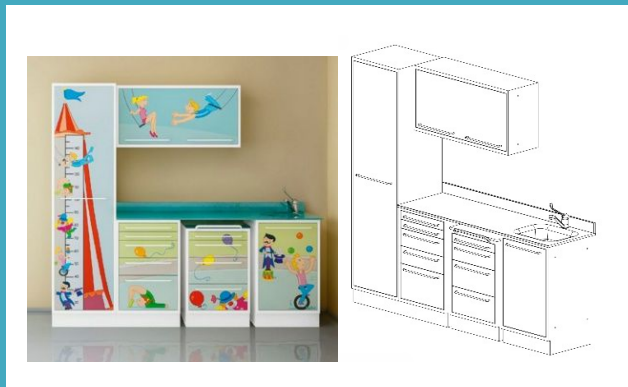

**MUEBLE ALIUS ESTERILIZACIÓN PRECIO: 4.877 €**



**MUEBLE BANCO LABORATORIO PRECIO: 5.262 €**



**CARRO ALIUS CRI PRECIO: 594 €**



**ENCIMERA DE VIDRIO  
PRECIO: 2.720 €**



**ENCIMERA DE MADERA  
PRECIO: 2.300 €**



**CONJUNTO DE 4 MUEBLES  
PRECIO: 2.310 €**



**MUEBLE SWIDENT  
PRECIO: 2.490 €**

Las imágenes podrían diferir del producto real

## CARROS

**CARRO para ESCÁNER INTRAORAL**  
PRECIO: 598 € (Opcional Soporte Monitor 94€)



**CARRO ELECTRIFICADO**  
PRECIO: 490 €



**CARRO**  
PRECIO: 230 €



**CARRO**  
PRECIO: 300 €



**CARRO**  
PRECIO: 382 €



## MUEBLES DISPENSADOR

**DISPENSADOR DE MATERIAL DESECHABLE**

PRECIO: 690 €



- Guantes vinilo y látex
  - Vasos
  - Servilletas
  - Mascarillas
  - Rollo papel aspiradores
  - Baberos en rollo/plegados,
  - Hueco almacén
- Medidas: 126x50x30  
(opción de imagen de vinilo en puerta)

**DISPENSADOR ASTRA**

PRECIO: 550 €

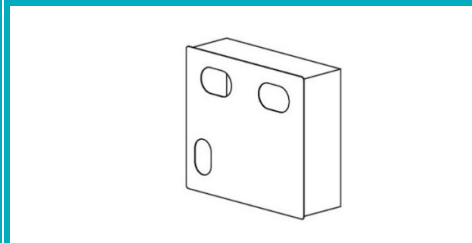
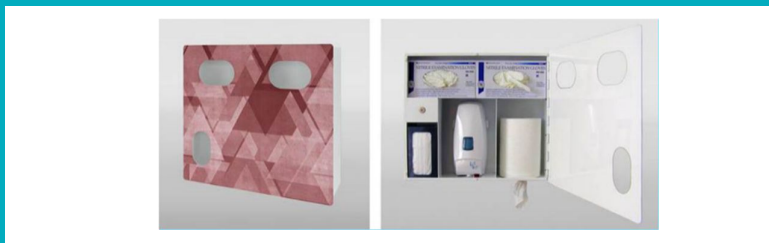

## ANGELUS

### MTA-FILLAPEX

Cemento Obturador endodóntico a base de MTA



**REF: DEN8288**  
 1 tubo pasta base (7,2g)  
 1 tubo pasta catalizadora (4,8g)  
 1 bloco de mezcla  
**PRECIO: 59,00 €**



**REF: DEN826**  
 1 tubo pasta base (12g)  
 1 tubo pasta catalizadora (18g)  
 1 bloco de mezcla  
**PRECIO: 142,00 €**



**REF: DEN827**  
 1 Jeringa (4g)  
 15 Puntas automix  
 1 bloco de mezcla  
**PRECIO: 53,00 €**

## MTA ANGELUS®

Cemento reparador



**REF: DEN820**  
 1 Frasco MTA Gris (1g)  
 Agua destilada (3ml)  
 1 Dosificador de polvo  
**PRECIO: 83,00 €**



**REF: DEN821**  
 1 Frasco MTA Gris (2g)  
 Agua destilada (3ml)  
 1 dosificador de polvo  
**PRECIO: 137,00 €**



**REF: DEN822**  
 1 Frasco MTA Blanco (1g)  
 Agua destilada (3ml)  
 1 Dosificador de polvo  
**PRECIO: 83,00 €**

## MTA REPAIR HP



**REF: DEN843**  
 2 cápsulas de polvo con  
 0,085 gramos c/u  
 2 frascos de líquido  
**PRECIO: 53,00 €**



**REF: DEN846**  
 5 cápsulas de polvo con  
 0,085 gramos c/u  
 5 frascos de líquido  
**PRECIO: 210,00 €**

## APLICADOR DE MTA

Instrumento para uso del MTA



**REF: DEN155**  
Medio (1,2mm de  
diámetro)  
**PRECIO: 100,00 €**



**REF: DEN156**  
Pequeño (0,6mm de  
diámetro)  
**PRECIO: 135,00 €**

## REFORPIN®

Pernos accesorios intra-radicales en fibra de vidrio



**REF: DEN797**  
Tamaño universal  
10 unidades  
**PRECIO: 25,00 €**

## METALPIN

Pernos metálicos para coronas provisionales



**REF: DEN400**  
30 unidades (10P, 10M, 10G)  
**PRECIO: 16,00 €**

## EXACTO

Perno intra-radicular cónico en fibra de vidrio



**REF: DEN911**  
Trial Kit  
5 pernos nº 1  
1 Fresa nº 1  
**PRECIO: 46,00 €**



**REF: DEN916**  
5 pernos nº 2  
**PRECIO: 30,00 €**



**REF: DEN912**  
Trial Kit  
5 Pernos nº 2  
1 Fresa nº 2  
**PRECIO: 46,00 €**



**REF: DEN917**  
Repuesto 3  
5 Pernos nº 3  
**PRECIO: 30,00 €**

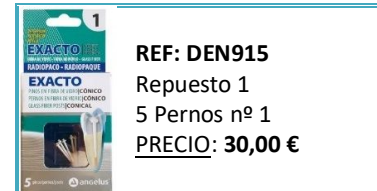

**REF: DEN915**  
Repuesto 1  
5 Pernos nº 1  
**PRECIO: 30,00 €**

ADEMÁS, DISPONEMOS DE LOS SIGUIENTES POSTES:

| REFERENCIA | CONCEPTO  | PRECIO  |
|------------|---|---------|
| DEN9087    | Poste Exacto Traslúcidos Trial Kit nº 0,5 ( 1 fresa + 5 ud) | 51,00 € |
| DEN9097    | Poste Exacto Traslúcidos recambio nº 0,5 (5 ud)             | 33,00 € |
| DEN9117    | Poste Exacto Traslúcido Trial Kit nº 1 (1 fresa + 5 ud)     | 51,00 € |
| DEN9157    | Poste Exacto Traslúcido recambio nº 1 (5 ud)                | 33,00 € |
| DEN9127    | Poste Exacto Traslúcido Trial Kit nº 2 (1 fresa + 5 ud)     | 51,00 € |
| DEN9167    | Poste Exacto Traslúcido recambio nº 2 (5 ud)                | 33,00 € |
| DEN9137    | Poste Exacto Traslúcido Trial Kit nº 3 (1 fresa + 5 ud)     | 51,00 € |
| DEN9177    | Poste Exacto Traslúcido recambio nº 3 (5 ud)                | 33,00 € |

## GRABADOR DE PORCELANA

Ácido Fluorhídrico 10%



**REF: DEN952**  
1 Jeringa 2,5g  
**PRECIO: 10,00 €**

**INTERLIG®** Fibra de vidrio trenzada,  
impregnada en resina compuesta fotopolimerizable



**REF: DEN483**  
3 Tiras (8,5cm cada una)  
**PRECIO: 61,00 €**

## FLEX SUCTOR ENDODÓNTICO

Suctor para endodoncia



**REF: DEN573**  
Envase con:  
10 suectores  
10 puntas de aspiracion inicial  
(Multi-Use Tips 0,06")  
10 Puntas de aspiracion final  
(Multi-Use Tips 0,014")  
Esterilizadas

**PRECIO: 46,00 €**

## FLEX SUCTOR DE SALIVA

Esterilizable



**REF: DEN570**  
30 unidades  
**PRECIO: 10,00 €**

## AMARRILHOS

Sellado ideal para el aislamiento

**REF: DEN370**  
Alta resistencia a la tracción  
Perfecta exposición del diente aislado  
Puede ser utilizado en lugar de la grampa en algunos casos  
Dos formatos.  
24 unidades (12 anteriores y 12 posteriores)  
**PRECIO: 16,00 €**



## SPLENDOR-SAP

Un perno único para cualquier situación.

**REF: DEN6254**  
Sistema de perno único, para fibra de vidrio  
Un solo perno para cualquier situación  
Universal  
Anatómico  
Alta retentividad  
Preparación conservadora  
Bajo riesgo de fractura radicular  
5 Pernos, 5 Guantes y 1 Fresa  
**PRECIO: Consultar**

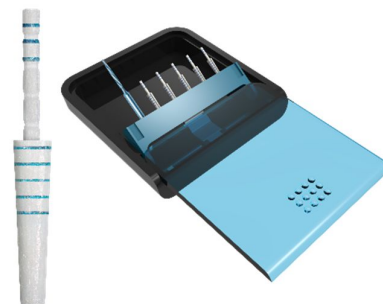

## ANGIE BY ANGELUS

### GUANTE PARA CARPULE – COCODRILO

¿Quieres una sonrisa a la hora de la anestesia? Elige un Cocodrilo.

**REF: DEN141**

Diseño lúdico y diferente producido en elastómero esterilizable.

Permite el uso de agujas convencionales y extra cortas.

Embalaje con 1 guante rosado, 2 verdes y 3 cartillas de pegatinas.

**PRECIO: 24,65 €**



### CONTRAANGULO DESECHABLE

Limpie los dientes de los niños jugando.

**REF: DEN303**

Desechable.

Taza de goma acoplada, ahorro de material de profilaxis.

Para adaptación en la pieza de mano.

Embalaje con 12 unidades en saches individuales

**PRECIO: 15,30 €**



### FLEX SUCTOR KIDS

Biosseguridad e interactividad

**REF: DEN5707**

Punta de eyección flexible y en formato lúdico.

Permite la esterilización antes del uso.

Pre angulado.

Permite la separación de los labios, mejilla y lengua.

Embalaje con 30 unidades

**PRECIO: 11,00 €**



### MASCARAS DESECHABLES

Sonrisa estampada en la cara

**FUERA DE STOCK TEMPORALMENTE**

**REF: DEN525**

Desechable.

Idea muy original, los niños adoran.

Inspira a contar historias geniales.

Interacción con los personajes.

Embalaje con 20 unidades (5 de cada color).

**PRECIO: 19,00 €**



## TABLA DE ADHESIVOS

Los pequeños van colarse en esta idea.

**REF: DEN990**

En formato divertido Dentalfriends.

Colores alegres.

Pegatina adhesiva.

Embalaje con 12 cartillas con 6 adhesivos cada una de ellas.

**PRECIO: 5 €**



## DENTAL ALBUM

El baúl encantado del Hada de Diente.

**REF: DEN974 (Verde) / DEN975 (Rosa) / DEN976 (Naranja) / DEN977 (Azul)**

Espacios propios para cada diente

Formato de arco

Diferentes colores en el formato Dentalfriends

Embalajes con 1 unidad

**PRECIO: 8,48 €**

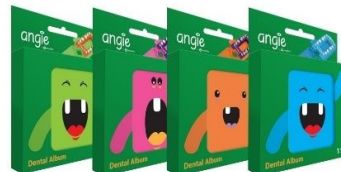

## DEFENSE-CHROMA®

Sellante de fósas y fisuras (Fotopolimerizable)

**REF: DEN872 / DEN871 (Kit)**

Transparente, cambia de color después de

enfriarse con chorro de aire para controles

Ref. DEN872: Embalaje con 1 Jeringa de 2,5 g

y 01 punta aplicadora

Ref. DEN871: Kit – 5 jeringas (2,5g cada una),

20 puntas aplicadoras

y 1 jeringa de Fusión-duralink® Ácido Fosfórico 3g.

**REF: DEN872: PRECIO: 25,00 €**

**REF: DEN871: PRECIO: 92,00 €**



## CHAPAS DENTAL FRIENDS

Lleve los Dentalfriends en el pecho.

**REF: DEN985**

6 figuras diferentes.

Colores alegres y vibrantes.

Con alfiler protegido.

Embalaje con 6 unidades.

**PRECIO: 5,10 €**



## SERVICIO TÉCNICO Y MARCAS EXCLUSIVAS



Contamos con servicio técnico propio desde hace 25 años. Un personal altamente cualificado atenderá la reparación de cualquier marca y equipo dental, así como Panorámicos, RX, Compresores, etc.



## SERVICIO PARA LAS MÁS IMPORTANTES MARCAS



IMPORTADORES OFICIALES  
PARA ESPAÑA Y PORTUGAL



DISTRIBUIDOR PARA ESPAÑA



IMPORTADORES OFICIALES  
PARA ESPAÑA



DISTRIBUIDOR PARA ESPAÑA



DISTRIBUIDOR EXCLUSIVO PARA ESPAÑA



## SERVICIO TÉCNICO DE REPARACIÓN DE TURBINAS, MICROMOTORES Y ROTATORIOS

En un plazo de 24 horas damos presupuesto de reparación y en 48 horas efectuamos dicha reparación.

## SERVICIO DE PLANIFICACIÓN Y EJECUCIÓN DE OBRA

Nuestro Gabinete Técnico le presentará diversas planificaciones de diseño y ejecución de obra si lo necesitase, y, como importadores directos, tenemos precios más competitivos.

## GABINETE INFORMÁTICO

**SOFTWARE:** Con nuestro programa de gestión de clínica **KISHAR DENT** los odontogramas, agendas, pacientes, proveedores, pagos, etc. son muy sencillos de llevar

**HARDWARE:** Instalación de redes locales y montaje de su estructura informática, ordenadores, periféricos, diseño corporativo, etc.



# ASVADENT

[www.asvadent.es](http://www.asvadent.es) / [www.asvadent.com](http://www.asvadent.com)

| ASTURIAS  | VALLADOLID   | MADRID   |
|---|--|--|
| Padre Aller, 26<br>Oviedo<br>Telf. 985 27 73 43 | Dr. Moreno, 12<br>Valladolid<br>Telf. 983 27 45 84 | Núñez Morgado, 5<br>Madrid<br>Telf. 902 99 65 38 |